



APPROVED

European  
Coffee Brewing  
Centre

ESPRESSO

# ESPRESSO



**BRAVILOR  
BONAMAT**

Brewing  
your coffee  
SINCE 1948

# Ønsk gjestene dine velkommen

MED EN NYDELIG ESPRESSO FRA  
VÅR NYE ESPRECIOUS SERIE

**Kaffeelskere gjenkjenner  
en ekte espresso når de ser,  
lukter og smaker en. Den helt  
nye Esprecious serien serverer  
nettopp det, gang på gang.**

**En maskin som tilbyr en  
virkelig unik kaffeopplevelse i  
alle miljøer.**

Dagens kunder forventer brukervennlighet, pålitelighet, stabilitet og kvalitet fra en helautomatisk kaffemaskin. Uansett om det er en arbeidsplass, kaffebar, hotell eller restaurant. Esprecious er spesielt utformet for å oppfylle kundenes behov, med funksjoner som gjør det enkelt å installere og bruke den daglig. I tillegg til de nye skreddersydde tilpasningene og muligheten til å matche individuelle smakspreferanser.

Uansett om kaffeopplevelsen starter som en samtale med en kunde eller venn, løfter den helt nye Esprecious serien øyeblikket til en eksepsjonell god kaffeopplevelse.



# Esprecious tilbyr overlegen kaffekvalitet og stabilitet

## GANG ETTER GANG

Pålitelighet, brukervennlighet og stabilitet er viktig i dagens kaffebransje. Den helt nye Esprecious serien er det beste svaret på disse moderne utfordringene. Denne oppfyller lett kundenes forventninger pga dens innovative funksjoner.

### Enkel og rask installasjon

Nye funksjoner hjelper deg med å programmere oppskriftene dine raskt og enkelt

### Føl deg som en barista

Den nye SmartBrew løsningen hjelper deg å perfektionere enhver oppskrift etter din smak

### Vedvarende stabilitet

Egenprodusert kvern sikrer et stabilt resultat kopp etter kopp

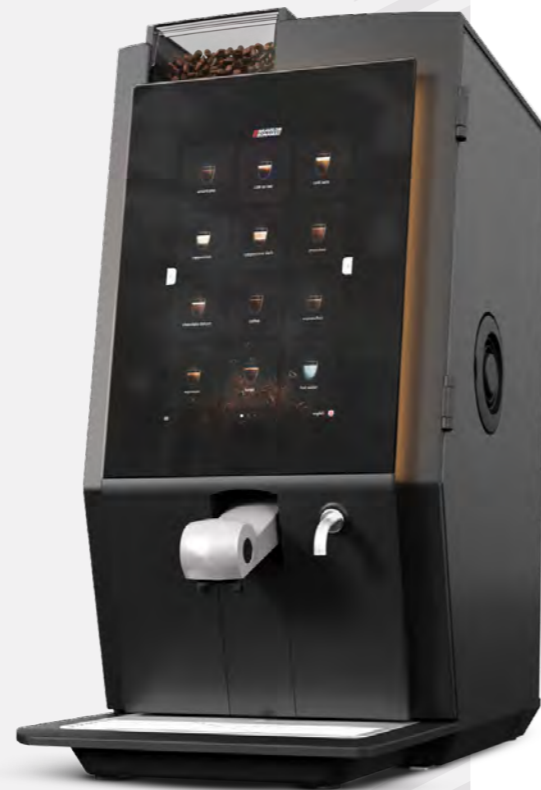

## For enhver anledning

Kundene forventer en praktisk og fremfor alt enestående kaffeopplevelse. Du kan være trygg på at den helt nye Esprecious serien serverer selv den mest krevende kunden en perfekt kaffevariant. Dette for enten å starte dagen, nyte et spesielt øyeblikk eller avslutte en god avtale.



Vi kjenner til viktigheten  
av disse øyeblikkene.  
BRAVILOR BONAMAT



ESPRECIOUS

# Funksjoner & Fordeler

## 12" Touchscreen

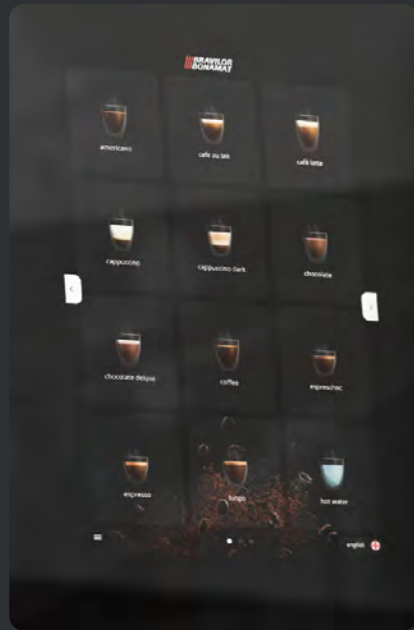

Den store berøringskjermen tilbyr et utvidet utvalg av drikkevarianter. Med det intuitive, brukervennlige grensesnittet har (selv)betjening aldri vært raskere og enklere.

## Markedsføring



Markedsfør selskapet eller produktene dine med hjelp av kaffemaskinen. Implementer merkevarebyggingen din, enten det er et bakgrunnsbilde, egne farger eller firmanlogo. Esprecious tilpasser seg lett til ethvert miljø.

## Infotainment



Samhandle med kunder eller ansatte ved å vise annonser eller bedriftsvideoer når maskinen er inaktiv eller ved brygging.

## Vedlikehold

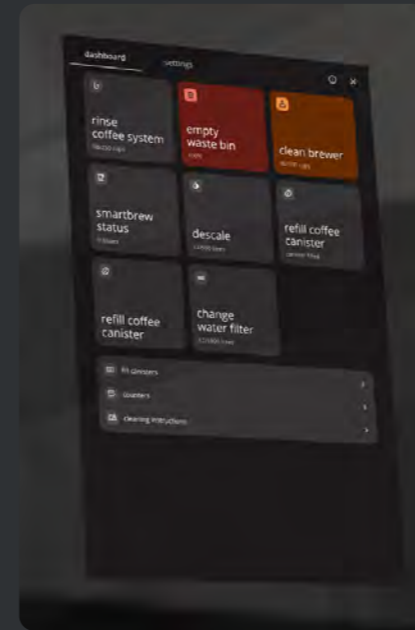

Bli varslet om obligatorisk vedlikehold siden Esprecious gir deg varsel på forhånd, uten å forstyrre eller avbryte kaffeforbrukeren. Alt for å holde Esprecious i gang, levere et utmerket kaffeopplevelse og opprettholde kaffekvalitet du fortjener.

## Bravilor Bonamat-kvern

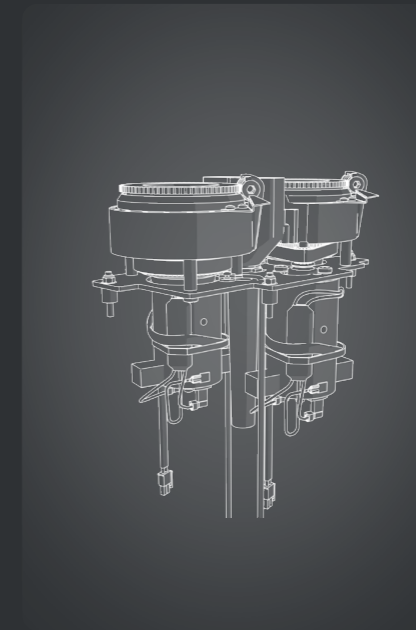

Esprecious er utstyrt med den helt nye Bravilor Bonamat-kvernen. Denne patenterte kvernen er ekstremt stillegående og rask med lav varmetilførsel. Kvernskivene i sandblåst stål sørger for at malingene av de første kiloene kaffe er like gode som de neste. Det fornyede kvernutløpet gir en forbedret levering av kaffe inn i bryggekommeret.

## Horisontal brygger

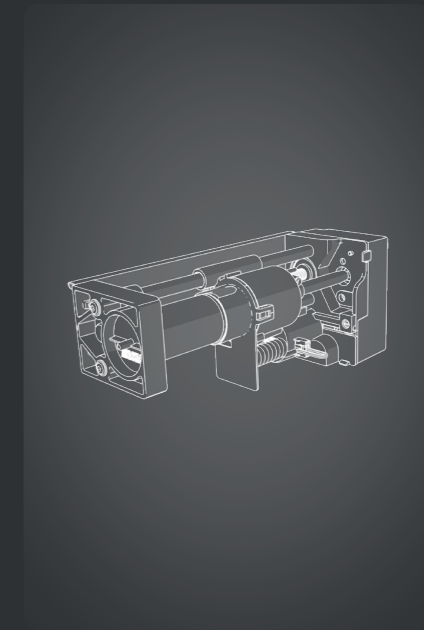

Den unike Bravilor Bonamat horisontale bryggeren er kjent for sin autentiske espressoekstraksjon. Sørger for at hver kopp kaffe gir kunden den beste opplevelsen av aroma og smak av høyeste kvalitet. Den er perfektionert til å optimalisere fordelingen av malte kaffebønner i bryggekommeret for å få den beste ekstraksjonen fra kaffen.



Det er den perfekte koppen kaffe som får oss opp om morgenen. Det er det som holder oss gående hele dagen.

BRAVILOR BONAMAT

## SMARTBREW

### Alle kan være en barista

Det er ikke nødvendig å ha omfattende kunnskap om bønner og malingsgrader. Bare still inn ønsket volum, kaffemengde og ekstraksjonstid, og Esprecious gjør magien for deg og finner de optimale innstillingene. For å opprettholde kaffekvaliteten, analyserer og perfektionerer Esprecious SmartBrew-drikkene i SmartBrew-status. I ekspertmodus er det ingen begrensinger for kreativiteten din. Slipp løs det fulle potensialet og lag unike oppskrifter og smaker som gjenspeiler deres behov.



## SMARTBARISTA

### Optimaliser kaffen din

Trenger du små justeringer på drikken? Du vet ikke helt hvor du skal begynne? Gi tilbakemelding til Esprecious maskinen ved hjelp av SmartBrew funksjonen, og den vil hjelpe deg med å lage den perfekte koppen kaffe.

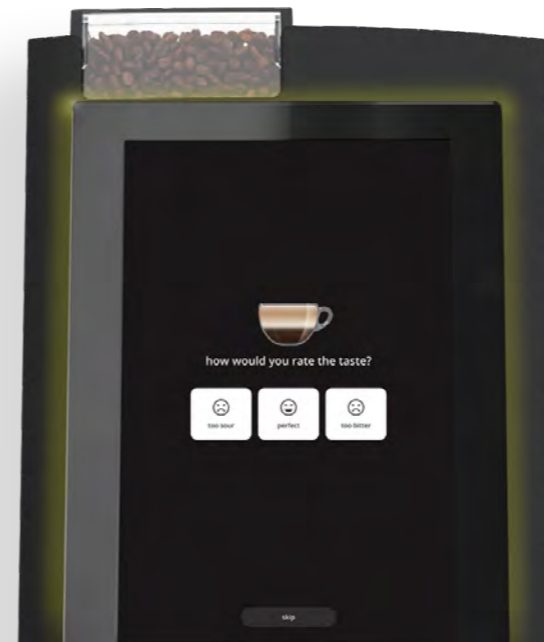

ESPRECIOUS FERSK MELK

# Melkeskum så lett som luft

Tilby kundene dine den perfekte cappucino eller latte macchiato ved å velge en Espresious L med fersk melk. Piskeprosessen med fersk kald melk, damp og luft skaper melkeskum av ypperste kvalitet.

## Hygiene

Det automatiske skylleprogrammet sikrer at slangene og skumeren rengjøres enkelt.



## 7 liter beholder

Kjøleskapet for fersk melk rommer seks stk 1-liters kartonger. Ved stor etterspørsel kan du velge en melkebeholder med en kapasitet på syv liter.



# ESPRECIOUS Tilbehør



## Ombyggingssett

Utvide kapasitet på bønnebeholdere med 1kg ekstra. Settet inneholder også låsbart lokk.

2\* 1,2 kg for Esprecious 22  
2,4 kg for Esprecious 12



## WHK

Forvarm kopper og krus med WHK. Denne kompakte enheten rommer omtrent 120 kopper fordelt på 3 lag.



## Underskap

Plasser din Esprecious som en frittstående enhet. Mulighet for topplate, grutgjennomføring og større avfallsbøtte ved behov.



## Avfallstrakt

Utvid kapasiteten for avfall ved å bruke avfallstrakt for grutgjennomføring til avfallsbøtte i underskap



## MDB-servicesett

Gjør det mulig å koble til en betalingsterminal for kontaktløs betaling.



# Esprecious konfigurasjoner



**Esprecious 12**

**Esprecious 22**

**Esprecious 11L**

**Esprecious 21L**

**Antall Bønnebeholder**

1

2

1

2

**Volum bønnebeholder**

1 x 1,4 kg

2 x 0,7 kg

1 x 1,4 kg

2 x 0,7 kg

**Antall Kverner**

1

2

1

2

**Antall Ingrediensbeholdere**

2

2

1

1

**Volum ingrediensbeholdere**

2 x 1,3L

2 x 1,3L

1 x 3,2L

1 x 3,2L

**Kompatibel med fersk melk**

○

○

●

●











○ = funksjonene er **ikke** tilgjengelig

● = funksjonene er tilgjengelig

## Kvalitet og Innovasjon



### Teknisk spesifikasjon Esprecious

	Kapasitet per time	80-240 kopper (basert på valgt drikk)
	Maks. antall drikkevarer	36
	Tappehøyde kaffe	60 – 130 mm
	Tappehøyde varmt vann	135 mm
	Kapasitet Avfallsbøtte	80 pucks
	Godkjenninger	CE, ECBC
	Strømstyrke Esprecious	230V~ 50/60Hz 2250W
	Strømstyrke Esprecious med FreshMilk	230V~ 50/60Hz 2300W
	Esprecious (B x D x H)	352 x 568 x 660 mm
	Esprecious med FreshMilk (B x D x H)	600 x 568 x 660 mm

# Brewing your coffee

SINCE 1948

**bravilor.com**

**Bonamat Norge AS**

Kallerudia 17

2618 Gjøvik

Norge

V15.07/25

Innholdet i denne brosjyren kan endres.  
For de nyeste spesifikasjonene, prisene og  
tilgjengeligheten, vennligst besøk [bravilor.com](http://bravilor.com)

**BRIVILOR  
BONAMAT**