

BRUKERVEILEDNING A800

FCS4050



Les brukerveiledningen før du utfører arbeid på maskinen.

Oppbevar veiledningen ved maskinen, og la den følge med hvis maskinen selges eller overlates til nye brukere.



IT'S ALL ABOUT THE MOMENT

Discover more at coffee.franke.com

FRANKE

INNHOLDSFORTEGNELSE

1	For din sikkerhet	6
1.1	Riktig bruk	6
1.2	Forutsetninger for bruk av kaffemaskinen	7
1.3	Forklaring av sikkerhetshenvisninger	7
1.4	Farer ved bruk av kaffemaskinen	7
2	Symbolforklaring	11
2.1	Symboler i veiledningen	11
2.2	Symboler fra programvaren	11
3	Leveringsomfang	15
4	Identifisering	17
4.1	Posisjon typeskilter	17
4.2	Typenøkkel	19
5	Apparatbeskrivelse	21
5.1	Kaffemaskin	21
5.2	Tilleggsapparater	24
5.3	Oversikt over betjeningsmodiene	26
5.4	Franke Digital Services (ekstrautstyr)	28
6	Installasjon	29
6.1	Forberedelser	29
6.2	Mål	29
6.3	Krav til vannforsyningen	31
7	Fylle på og tømme	33
7.1	Fyll på kaffebønner	33
7.2	Fylle på pulver	34
7.3	Fyll på kjøleenheten	34
7.4	Fyll Flavor Station	36
7.5	Stille inn malingsgrad	37
7.6	Tømme bønnebeholderen	39
7.7	Tømme pulverbeholderen	39
7.8	Tøm grutbeholderen	40
7.9	Tømme kjøleenhet	41
7.10	Tøm Flavor Station	43
8	Tappe drikker	44
8.1	Tappe drikker med Quick Select	44
8.2	Tappe drikker med Cash Register	44
8.3	Tappe drikker med malt kaffe	45
8.4	Tappe varmt vann	46

8.5	Damputløp (Autosteam/Autosteam Pro)	47
8.6	Tappe drikke med touchpad	47
9	Rengjøring	48
9.1	Innledning	48
9.2	Nødvendig rengjøringstilbehør	48
9.3	5-trinnsmetode	48
9.4	Start rengjøring	49
9.5	Rengjøre stråleregulator	50
9.6	Rengjør ukentlig	50
9.7	Skulle kaffemaskinen	52
10	Konfigurere	54
10.1	Åpne vedlikeholdsnivå	54
10.2	PIN-koder	54
10.3	Menytre for Mine innstillinger	54
10.4	Inntastingsmetoder	55
10.5	Mine innstillinger	55
11	Individualisering og dataoverføring	71
11.1	Oversikt	71
11.2	Menytreet Dataoverføring og individualisering	71
11.3	Multimedia-funksjoner	71
11.4	Administrer Digital Signage via USB-pinne	72
11.5	Konfigurere applikasjon	72
11.6	Lagre/laste inn data	75
11.7	Stille inn standardverdier	76
11.8	Aktivere konfigurasjoner	76
12	Feiloppretting	78
12.1	Feilmeldinger	78
12.2	Feilretting på systemet	79
12.3	Tips for gode kaffedrikker	80
12.4	Hjelp ved problemer med produktkvaliteten	80
13	Utrangering	82
13.1	Klargjør for å ta maskinen ut av drift	82
13.2	Sikkerhetskopiere data	82
13.3	Midlertidig driftsstans (inntil 3 uker)	82
13.4	Ta ut av drift over lengre tid	82
13.5	Transport og lagring	83
13.6	Ta i bruk igjen etter langvarig lagrings- eller standtid	83
14	Kassere deler	84
15	Tekniske data	85

15.1	Ytelsesdata etter DIN 18873-2:2016-02	85
15.2	Elektriske tilkoblingsdata	85
	Stikkordregister	86

1 FOR DIN SIKKERHET

1.1 Riktig bruk

1.1.1 Kaffemaskin

- A800 er en drikkeautomat for bedrifter, for bruk i gastronomien, på kontorer eller i lignende omgivelser.
- A800 er egnet til å behandle hele kaffebønner, malt kaffe, pulver som egner seg for automater og fersk melk.
- A800 er bare egnet for å tilberede drikke i henhold til denne brukerveiledningen og de tekniske dataene.
- A800 er bare egnet for innendørs bruk.

Ta hensyn til følgende

- A800 er ikke egnet for utendørs bruk.

1.1.2 Tilleggsapparater

Kjøleenhet

- Kjøleenheten er beregnet brukt til kjøling av melken som brukes til kaffetilberedning med en Franke-kaffemaskin.
- Bruk bare forhåndsavkjølt melk (2-5 °C).
- Ta melken ut når kjøleenheten ikke er i bruk. Oppbevar melken i et egnet kjøleskap.
- Bare bruk anbefalt rengjøringsmiddel. Andre rengjøringsmidler kan etterlate rester i melkesystemet.
- Kjøleenheten er bare beregnet for innendørs bruk.
- Les også den medfølgende samsvarserklæringen.

Flavor Station

- Flavor Station er kun beregnet for automatisk levering av sirup og andre flytende aromaer for tilberedning av drikker.

Ta hensyn til følgende

- Flavor Station er ikke egnet for å transportere tyktflytende medier, som f.eks. sjokoladesaus.
- Flavor Station egner seg ikke til lagring av alkoholholdige eller eksplosive substanser.

Koppvarmer

- Koppvarmeren er kun beregnet for forvarming av kaffekopper og glass som trengs for tilberedning av drikker.

Ta hensyn til følgende

- Drikkebeholdere av papir eller plast må ikke brukes. Koppvarmeren er ikke egnet for tørking av kopp-håndklær eller andre tekstiler. Koppene trenger ikke dekkes til når de varmes opp.

Oppgjørssystem

- Oppgjørssystemet kan brukes for forskjellige betalingsmåter avhengig av utførelse. Eksempler: Betaling med mynter, kort eller mobilt betalingssystem.

1.2 Forutsetninger for bruk av kaffemaskinen

- A800 er beregnet for bruk av opplært personale eller for selvbetjeningsområdet.
- Maskiner i selvbetjeningsmodus må overvåkes kontinuerlig for å beskytte brukerne.
- Alle som bruker A800 skal ha lest og forstått veiledningen. Dette gjelder ikke for bruk i selvbetjeningsmodus.
- Ta i bruk A800 og tilleggsapparatene først når du har lest og forstått hele denne veiledningen.
- Ikke bruk A800 og tilleggsapparatene dersom du ikke er kjent med funksjonene.
- Ikke bruk A800 dersom tilkoblingsledninger for A800 eller tilleggsapparatene er skadet.
- Ikke bruk A800 dersom A800 eller tilleggsapparatene ikke er rengjort i henhold til instruksjonene eller om de ikke er fylt.
- Barn under 8 år skal ikke bruke A800 og tilleggsapparatene.
- Barn og personer med begrensede fysiske, sensoriske eller mentale evner eller manglende erfaring og kunnskap må kun bruke A800 og tilleggsapparatene under tilsyn eller etter tilstrekkelig opplæring av en person som er ansvarlig for deres sikkerhet, og de må ikke leke med A800 og tilleggsapparatene.
- Barn har ikke lov til å rengjøre A800 og tilleggsapparatene.

1.3 Forklaring av sikkerhetshenvisninger

For å beskytte personer og gjenstander må du følge sikkerhetshenvisningene.

Symboler og signalord angir farens alvorlighetsgrad.



ADVARSEL

ADVARSEL betegner en eventuelt truende fare. Hvis faren ikke kan unngås, kan følgene være død eller svært alvorlige personskader.



FORSIKTIG

FORSIKTIG betegner en eventuelt truende fare. Hvis faren ikke kan unngås, kan følgene være lette eller ubetydelige skader.



LES DETTE

LES DETTE gjør deg oppmerksom på fare for maskinskader.

1.4 Farer ved bruk av kaffemaskinen



ADVARSEL

Brannfare

Elektrisk overbelastning på strømledningen kan føre til brann på grunn av varme.

- a) Ikke bruk grenuttak, flerveisstikkontakter eller skjøteledninger for å koble kaffemaskinen til strømforsyningen.

**ADVARSEL****Livsfare på grunn av elektrisk støt**

Skadde nettkabler, ledninger eller pluggen kan føre til elektrisk støt.

- a) Skadde nettkabler, ledninger eller pluggen skal ikke kobles til strømmettet.
- b) Skift ut skadde nettkabler, ledninger eller pluggen.
Dersom strømkabelen er fast montert ta kontakt med servicetekniker. Er nettkabelen ikke fast montert, bestiller og bruker du en ny, original nettkabel.
- c) Pass på at maskinen og nettkabelen ikke befinner seg i nærheten av varme overflater, som f.eks. gass-komfyr, elektrisk komfyr eller varmeovn.
- d) Pass på at nettkabelen ikke kommer i klem eller gnisser mot skarpe kanter.
- e) Trekk alltid kun i pluggen, ikke i ledningen når du skal koble apparatet fra strømmettet.

**ADVARSEL****Livsfare på grunn av elektrisk støt**

Lekkasjer eller væske/fuktighet som trenger inn i maskinen, kan føre til elektrisk støt.

- a) Ikke rett væske- eller dampstråler mot maskinen.
- b) Ikke hell væske på maskinen.
- c) Ikke dypp maskinen i væske.
- d) Koble maskinen fra strømmettet dersom det er lekkasje eller væske/fuktighet trenger inn.

**ADVARSEL****Livsfare på grunn av elektrisk støt**

Ikke korrekt utførte arbeider, reparasjoner eller servicearbeider på elektriske anlegg kan føre til elektrisk støt.

- a) Få en servicetekniker til å utføre reparasjoner på elektriske deler med originale reservedeler.
- b) Servicearbeider skal kun utføres av autoriserte personer med relevante kvalifikasjoner.

**ADVARSEL****Fare for skålding**

Under skylling kommer det ut varmt vann.

- a) Ikke vær i nærheten av utløpene under denne prosessen.
- b) Ikke sett noe på dryppgitteret.
- c) VED SKÅLDING: Avkjøl skaden omgående og ta kontakt med lege hvis skaden er alvorlig.

**ADVARSEL****Fare for skålding**

Varme drikker kan forårsake skålding.

- a) Vær forsiktig med varme drikker.
- b) Bruk kun egnede drikkebegre.

**ADVARSEL****Fare for skålding**

Under rengjøring siver det ut varme væsker og damp som kan føre til skålding.

- a) Ikke vær i nærheten av utløpene under denne prosessen.

**ADVARSEL****Fare for personskader**

Hvis det kommer gjenstander inn i bønnebeholderen eller i kvernen, kan splinter slynges ut og forårsake personskader.

- a) Ikke før gjenstander inn i bønnebeholderen eller kvernen.

**FORSIKTIG****Kuttskader/klemskader**

Transportmekanismen for pulverbeholderen kan forårsake kutt- eller klemskader.

- a) Rengjør pulverbeholderen forsiktig.

**FORSIKTIG****Irritasjoner på grunn av rengjøringsmidler**

Rensetabletter, rengjøringsmidler for melkesystemer og avkalkingsmidler kan forårsake øye- eller hudirritasjoner.

- a) Vær oppmerksom på farehenvisingene på rengjøringsmiddeletikettene.
- b) Unngå kontakt med huden og øynene.
- c) Vask hendene etter kontakt med rengjøringsmidler.
- d) Det må ikke komme rengjøringsmiddel i drikkene.

**FORSIKTIG****Helsefare ved kimdannelse**

Ved for dårlig rengjøring kan rester av næringsmidler sette seg fast inne i maskinen og på utløpene og forurense produktene.

- a) Ikke bruk maskinen dersom den ikke er rengjort i henhold til veiledningen.
- b) Rengjør maskinen daglig i henhold til veiledningen.
- c) Informer betjeningspersonalet om nødvendige rengjøringstiltak.

**FORSIKTIG****Helsefare ved kimdannelse**

Ved lengre tid uten bruk kan det sette seg fast rester i maskinen.

- a) Rengjør maskinen hvis den ikke har vært brukt på en stund (mer enn 2 dager).

**FORSIKTIG****Muggdannelse**

Det kan danne seg mugg på kaffegruten.

- a) Tøm og rengjør grutbeholderen minst én gang daglig.

**LES DETTE****Skade på kaffemaskinen**





Dersom innretningen for utløpsrengjøring settes for tidlig på dryppristen, går utløpet mot innretningen for utløpsrengjøring. Det kan føre til skade på kaffemaskinen og/eller innretningen for utløpsrengjøring.

- a) Bare sett innretningen for utløpsrengjøring på dryppgitteret på oppfordring og med helt avstengt utløp.

2 SYMBOLFORKLARING

2.1 Symboler i veiledningen

2.1.1 Orientering

Symbol	Beskrivelse
	Rengjør komponentene med 5-trinnsmetoden
	Tips og råd samt mer informasjon finner du under dette symbolet
	Forutsetninger for handlingstrinn
	Resultat eller foreløpig resultat ved handlingstrinn

2.2 Symboler fra programvaren

2.2.1 Symboler for navigasjon og betjening

















Symbol	Betegnelsen	Beskrivelse
	Avbryt-tast	Avbryt tilberedning
	Side frem/tilbake	Bla gjennom flersidige menyer
	Start-tast	Starte tilberedning







2.2.2 Symboler på dashbordet og i brukergrensesnittet



Hvis det lyser et symbol på dashbordet, kan du hente opp mer informasjon og anvisninger ved å trykke på symbolet. Når det oppstår en feil, får du hjelp i kapittel **Feiloppretting [78]**.

Symbol	Betegnelsen	Beskrivelse
	Franke-logo	Åpne vedlikeholds nivå
	Bønne venstre/høyre	Aktiv kvern

Symbol	Betegnelse	Beskrivelse
	Dobbelt produkt	Lage dobbel drikkemengde (dobbel porsjon)
	Malt kaffe	
	Energisparemodus	Koble maskinen om til energisparemodus
	Pleie/rengjøring	Maskinen må rengjøres el. vedlikeholdes
	Skylling	Maskinen må skylles eller maskinen skyller
	Grutbeholder	Grutbeholderen må tømmes
	Dør	Døren er åpen
	Oppgjør	Oppgjør beregnes
	First Shot	Forvarme systemet
	Service/innstilling/admi- nistrasjon	
	Lysstyrke	Stille inn lysstyrke
	Individualisering	Tilpasse drikke og presentasjon
	Skjermsparer	
	Reklamebilder	
	Favoritter	Favoritt-tast, kan programmeres med en funksjon som brukes ofte
	Produkt	
	Kaffebønne	Bønnebeholderen er tom eller den er ikke satt inn riktig

Symbol	Betegnelse	Beskrivelse
	Melk	Melkebeholderen er tom eller den er ikke satt inn på riktig måte
	Pulverressurs	Pulverbeholderen er tom eller den er ikke satt inn på riktig måte
	Info	
	Hendelseslogg	Oppføring av hendelses- og feilmeldinger
	Enkeltproduktteller	
	Inaktiv	
	Dataoverføring	Data overføres

2.2.3 Presentasjon av feilmeldinger





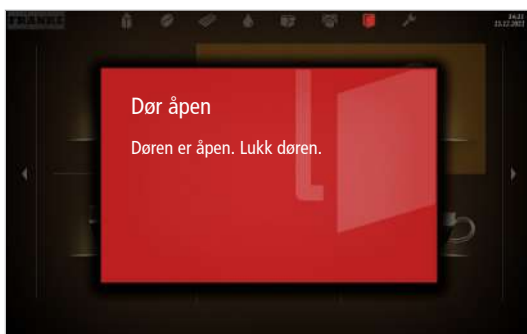

Markerte produkter kan ikke tilberedes. Du kommer til feilmeldingen ved hjelp av det lysende symbolet på dashbordet.



Når hele systemet er rammet av en feil, vises feilmeldingen automatisk.













Fargekode for feilmeldinger

-
- | | |
|---|---|
|  | Midlertidig avbrudd |
|  | Systemet fungerer ennå uten begrensninger |
|  | Systemet fungerer med begrensninger |
|  | Enkelte eller alle ressurser er sperret |
-

3 LEVERINGSOMFANG



Leveringsomfanget kan variere avhengig av apparatkonfigurasjonen. Ytterligere tilbehør kan skaffes direkte fra forhandleren eller fra Franke Kaffeemaschinen AG i Aarburg.

	Artikkelbetegnelse	Artikkelnummer
	Kaffemaskin A800 (FCS4050)	
	Sett med brukerveiledninger	560.0001.675
	Rengjøringstabletter (100 stk.)	567.0000.010
	Rengjøringstabletter (Kina)	567.0000.016
	Rengjøringstabletter (USA/Canada)	567.0000.002
	Rengjøringsmiddel for melkesystemer (doserings- flaske)	567.0000.005
	Rengjøringsmiddel for melkesystemer (doserings- flaske) (USA/Canada/Mexico)	567.0000.006
	Målebeger 1000 ml	560.0002.653
	Rengjøringsbørster	560.0003.728
	Innvendig børste (ekstrautstyr SU05)	560.0001.019
	Slangebørste (ekstrautstyr FM/MS)	560.0007.380
	Rengjøringspensel	560.0003.716
	Mikrofiberklut	560.0002.315
	Kverninnstillingsnøkkel	560.0003.876

	Artikkelbetegnelse	Artikkelnummer
	Strålerregulator-/slangenøkkel	560.0522.696
	Dryppgitterutvidelse	560.0484.609
	Dryppgitterutvidelse (ekstraustyr hel dryppgitterutvidelse (USA))	560.0574.078

4 IDENTIFISERING

4.1 Posisjon typeskilter

4.1.1 Kaffemaskin

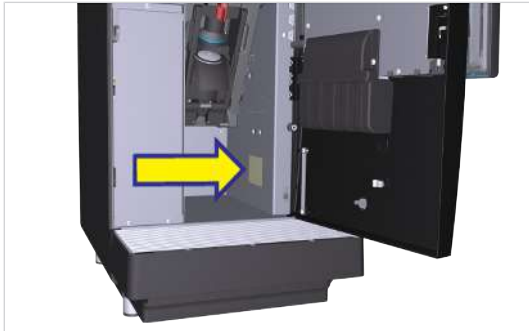

Typeskiltet for kaffemaskinen befinner seg på høyre innervegg.

4.1.2 Kjøleenhet SU05



Typeskiltet for kjøleenheten SU05 er plassert på venstre indre vegg.

4.1.3 Kjøleenhet SU12/UT12



Typeskiltet for kjøleenheten befinner seg til venstre i kjølerommet.

4.1.4 Flavor Station FS



Typeskiltet for Flavor Station FS befinner seg innvendig på bakveggen.

4.1.5 Flavor Station under benken FSU



Typeskiltet for Flavor Station under benken (FSU) er plassert oppe på venstre side av huset.

4.1.6 CW (ekstrautstyr)



Typeskiltet for koppvarmeren befinner seg innvendig på bakveggen.

4.1.7 AC200 (ekstrautstyr)



Typeskiltet for AC200 befinner seg på venstre side av skuffen.

4.2 Typenøkkel

4.2.1 Kaffemaskin

Typenøkkel	Beskrivelse
A800	Kaffemaskin (helautomatisk) Modellserie: A Dimensjon: 800
1G	1 kvern
2G	2 kverner
3G	3 kverner
1P	1 pulverdoseringsenhet
2P	2 pulverdoseringsenheter
EC	EasyClean
H1	Varmtvannsutløp venstre
H2	Varmtvannsutløp midten
FM	FoamMaster (kald og varm melk, kaldt og varmt melkeskum)
NM	NoMilk (kaffemaskin uten melkesystem)
TS	TwoStep (manuell melkeskumproduksjon ved bruk av damplanse)
S1	Damplanse
S2	Autosteam (damplanse med temperatursensor)
S3	Autosteam Pro (damplanse med temperatursensor og programmerbar konsistent på melkeskum)
1IC	Iced Coffee-modul

4.2.2 Tilleggsapparater

Typenøkkel	Beskrivelse
SU05	Kjøleenhet (5 l), plassert ved siden av kaffemaskinen
SU12	Kjøleenhet (12 l eller 2x4,5 l), plassert ved siden av kaffemaskinen
UT12	Bar-kjøleenhet (12 l eller 2x4,5 l)
KE200	Kjøleenhet (4 l), plassert ved siden av kaffemaskinen
MU	Melkepumpemodul
UC05	Understellkjøleenhet (5 l), plassert rett under kaffemaskinen
UC09	Understellkjøleenhet (9 l), plassert rett under kaffemaskinen
FS30	Flavor Station med 3 smakspumper
FSU30	Undercounter Flavor Station med 3 smakspumper
CW	Koppvarmer
FM	FoamMaster (kald og varm melk, kaldt og varmt melkeskum)
EC	EasyClean
Twin	Modifisert kjøleenhet for samtidig bruk med to kaffemaskiner
AC	Oppgjørssystem

Typenøkkel	Beskrivelse
CC	Myntveksler (coin changer)
CL	Kontantløs (cashless)
CV	Myntkontrollenhet (coin validator)

5 APPARATBESKRIVELSE

5.1 Kaffemaskin

Kaffemaskinen A800 har mye ekstrautstyr. For å gi deg en oversikt over maskinen presenterer vi her et eksempel på konfigurasjon. Vær oppmerksom på at kaffemaskinen din kan se annerledes ut, avhengig av konfigurasjon.



5.1.1 Standard

- Berørings skjerm 10,4 tommer
- Kvern (bak til venstre)
- Varmtvannsutløp
- Utløp med automatisk høydejustering
- Føtter, 40 mm
- Vanntilkobling
- Støtte for videofiler

5.1.2 Valgmuligheter

- iQFlow
- En andre kvern (bak til høyre)

- En ekstra kvern (på venstre side foran og bak)
- Tredje kvern
- Pulverbeholder
- Ekstra pulverbeholder (foran på høyre side)
- Iced Coffee-modul (høyre forside)
- Damplanse
- Autosteam (damplanse med temperatursensor)
- Autosteam Pro (damplanse med temperatursensor og programmerbar konsistent på melkeskum)
- To melkesorter
- Grutavfall
- Kanneutløp
- Låsbar bønne- og pulverbeholder
- KoppSENSOR
- Optisk koppregistrering
- First Shot
- Føtter, 7 mm
- Justeringsføtter, 70 mm
- Justeringsføtter, 100 mm
- Touchpad som betjeningshjelp for rullestolbrukere
- Tankesett (ikke i forbindelse med Iced Coffee-modulen)
- Franke Digital Services

Iced Coffee Module

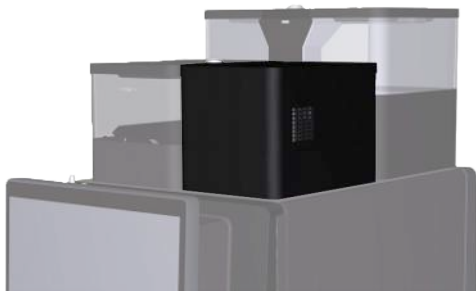

- Iced Coffee Module befinner seg foran på høyre side av kaffemaschinen.
- Iced Coffee Module kjøler aktivt ned den nybryggede kaffen til under 40 °C.
- Modulen er tilgjengelig som ekstrautstyr og kan ikke ettermonteres.
- Rengjøring av Iced Coffee Module er integrert i kaffemasinens eksisterende rengjøringsprosess. Dermed er det ingen ekstra manuell rengjøring, og separat rengjøringsmiddel er ikke nødvendig.



Iced Coffee Module muliggjør en rekke nye drikker, som f.eks. Iced Espresso, Iced Coffee og Iced Americano. Disse drikkene kan også kombineres med melk, melkeskum og/eller sirup.

5.1.3 Komponenter i kaffemaskinen

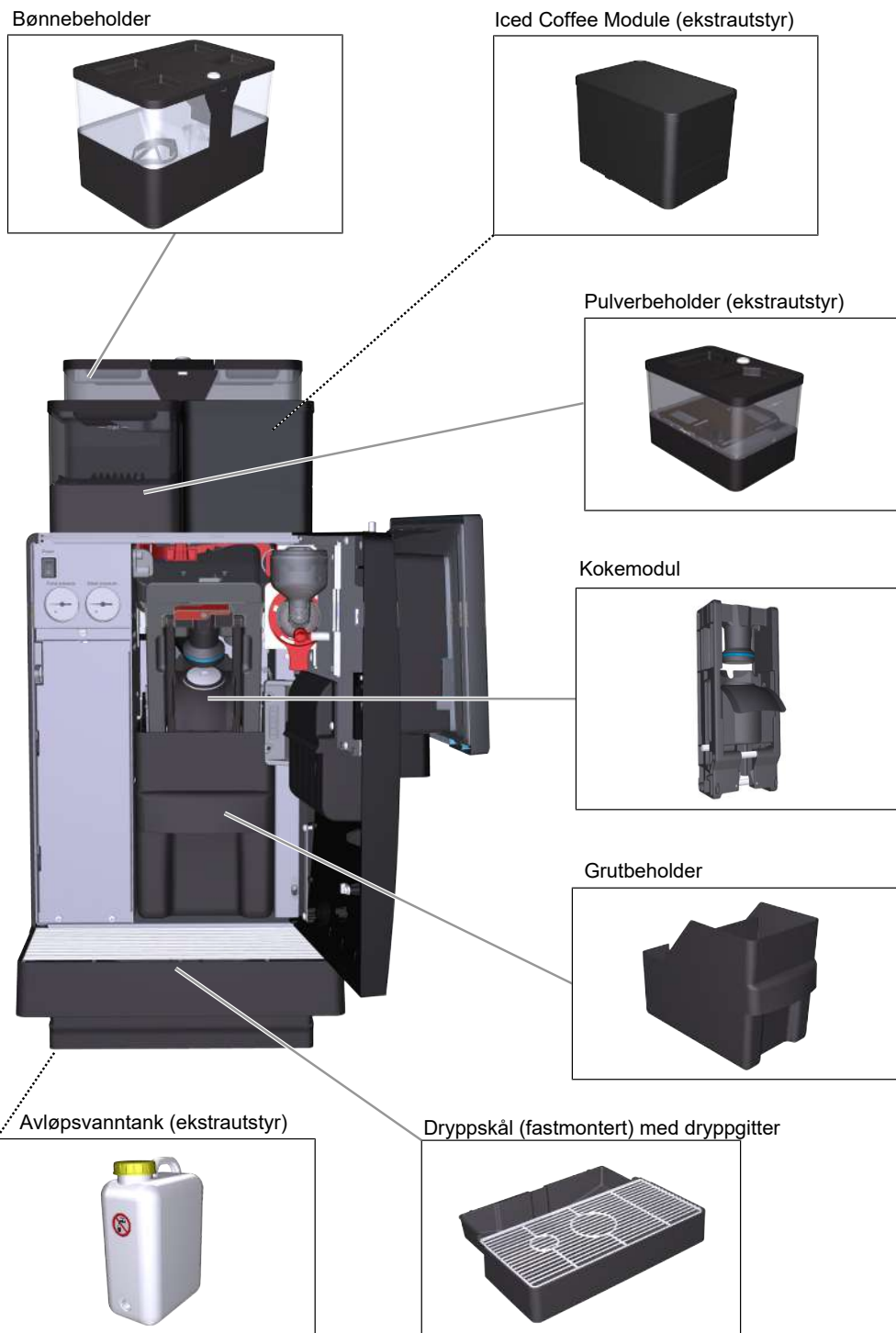

5.2 Tilleggsapparater

5.2.1 Kjøleenhet



SU12 FM EC

Kjøleenheten sørger for konstant kjøling av opptil to melkesorter til du tilbereder den perfekte koppen kaffe. Den er enkel å fylle på og enda enklere å rengjøre, slik at kundene dine opplever ren kaffeglede.

Kjøleenheten kan fås med forskjellig utstyr og som ulike modeller.

Utstyr

- Semiautomatisk eller automatisk rengjøringsystem (avhengig av modell)
- Med individualMilk Technology (på SU12 FM CM 2OM)
- Kan kobles til på venstre og høyre side av maskinen
- Kan låses

Modeller

- SU12 med 12-liters melkebeholder
- SU12 med 2 x 4,5-liters melkebeholdere for bruk av to melkesorter
- SU12 FM CM 2OM med 2 x 4,5-liters mediebeholdere for mediedelt bruk av to melkesorter (melk og melkedrikk) eller én melkesort og et ytterligere medium (f.eks. Cold Brew)
- SU12 Twin med 2 x 4,5-liters melkebeholdere for tilkobling av to kaffemaskiner
- UT12 FM kjøleenhet under disk med 12-liters melkebeholder
- UT12 FM Twin kjøleenhet under disk med 2 x 4,5-liters melkebeholdere for tilkobling av to kaffemaskiner
- MU (montering under disk)

5.2.2 Komponenter i kjøleenheten

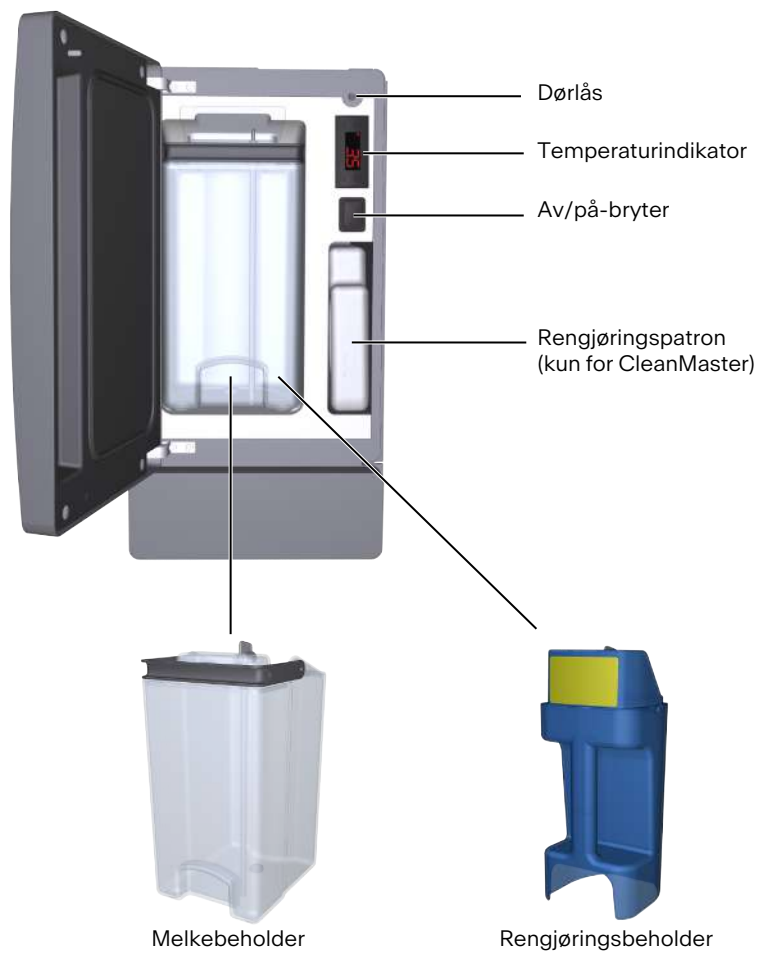

SU05

5.2.3 Flavor Station



Med ekstrautstyret Flavor Station kan du lage uvanlige kreasjoner. Med Flavor Station kan du utvide tilbudet ditt med opptil seks forskjellige smaksretninger.

5.2.4 Koppvarmer



For optimal kaffenyttelse trenger du forvarmede kopper. Koppvarmeren har fire flater som kan varmes opp og passer perfekt til din kaffemaskin.

5.2.5 Oppgjørssystem



Oppgjørssystemet brukes til gjennomføring av betalinger og registrering av oppgjørdata.

Grensesnitt:

- VIP

Betalingsystemer:

- Myntkontrollenhet
- Myntveksler
- Kortlesere

5.3 Oversikt over betjeningsmodiene



Egnet betjeningsmodus er avhengig av bruken av kaffemaskinen, utvalget ditt og hva kundene dine ønsker.

Serviceteknikeren din hjelper deg gjerne med å stille inn den betjeningsmodusen som egner seg for deg.

5.3.1 Betjeningsflate



1 Veksle via Franke-logoen mellom vedlikeholds nivå og produktvalg

2 Bla forover eller bakover

5.3.2 Betjeningsmodus Cash Register



Cash Register er driftsmodusen for betjent bruk. Mens kaffemaskinen din tilbereder et produkt, kan du allerede føye til flere bestillinger.

Brukergrensesnittets oppbygning

- Nivå 1: Produktvalg, opptil 5 sider. Kolonne med mulige tilvalg, produksjonsstatus og venteliste
- Nivå 2: Visning av 4, 9 eller 16 produkttaster per side

Individuelle tilpasninger

- Visning: 2x2, 3x3 eller 4x4 produkter per side
- Skjermvisning: fotorealistisk, tegnet

5.3.3 Betjeningsmodus Quick Select



Driftsmodusen Quick Select er standardinnstillingen for selvbetjeningsområdet. Når kunden har valgt en drikk, kan han/hun tilpasse denne i neste trinn, såfremt produktalternativer er aktivert.

Brukergrensesnittets oppbygning

- Nivå 1: Produktvalg, opptil 5 sider, visning av 6, 12 eller 20 produkttaster per side
- Nivå 2: Tilpasse drikke, velge produkttilvalg, starte tilberedning

Individuelle tilpasninger

- Visning: 2x3, 3x4 eller 4x5 produkter per side
- Aktivere Credit Mode
- Individuell plassering av drikkene

5.3.4 Betjeningsmoduser i kombinasjon med Credit Mode



Credit Mode fungerer med hver driftsmodus og synliggjør produktpriser, kreditt og manglende kreditt på betjeningsenheten.



I statusen Drink Selection kan du ikke legge til drikkealternativer når den er innstilt med Credit Mode. Credit Mode aktiverer du i menyen Mine innstillinger under 1 Stille inn maskinen > 1.12 Oppgjør. Velg Aktivere oppgjør.



Visning

- Produktpriser
- Kreditt
- Manglende kreditt

Menypunkt 1.12 Oppgjør [60]

5.4 Franke Digital Services (ekstrautstyr)

Våre Digital Services er utviklet for kaffemasinene fra Franke og gir deg kontroll og en enkel oversikt over samtlige aktiviteter og informasjon om kaffemasinene. Sentralstyrt fjernvedlikehold, som f.eks. oppdatering av programvare og konfigurasjoner, sparer deg for avbrytelser på stedet.

Du kan få mer informasjon av din Franke servicetekniker eller på Frankes nettsider.

6 INSTALLASJON

6.1 Forberedelser

- Strømtilkoblingen til kaffemaskinen må være sikret med en sikkerhetsbryter for jordfeilstrøm (FI).
- Hver pol på strømtilførselen må kunne avbrytes med en bryter.
- Vanntilkoblingen må følge **Krav til vannforsyningen [31]** samt lokale og nasjonale regler og forskrifter.
- Kaffemaskinen må kobles til vannforsyningen ved hjelp av det medfølgende slangesettet. Ikke bruk eksisterende vannslanger.
- Sørg for ergonomisk og stabilt underlag (må tåle en vekt på min. 150 kg). Betjeningsenheten skal befinne seg i øyehøyde.



Du må ha fullført forberedelsene før en av våre serviceteknikere installerer kaffemaskinen hos deg. En av våre serviceteknikere installerer kaffemaskinen hos deg og setter den i drift første gang. Vedkommende lærer deg de grunnleggende funksjonene.

6.2 Mål



Alle masser er angitt i mm.



LES DETTE

Overopphetingskader

For kort avstand til vegg og oppover kan føre til varmeakkumulering i maskinen, og dermed til feilfunksjoner.

- Overhold alltid de angitte innbyggingsmålene og klaringer.
- Påse at klaringene ikke blokkeres.

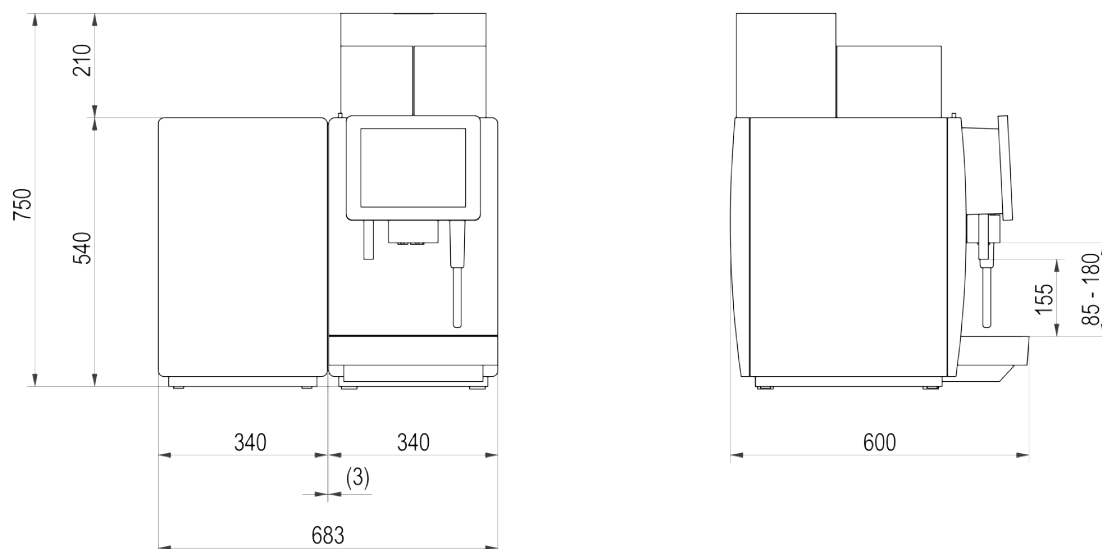

Sett forfra/fra siden

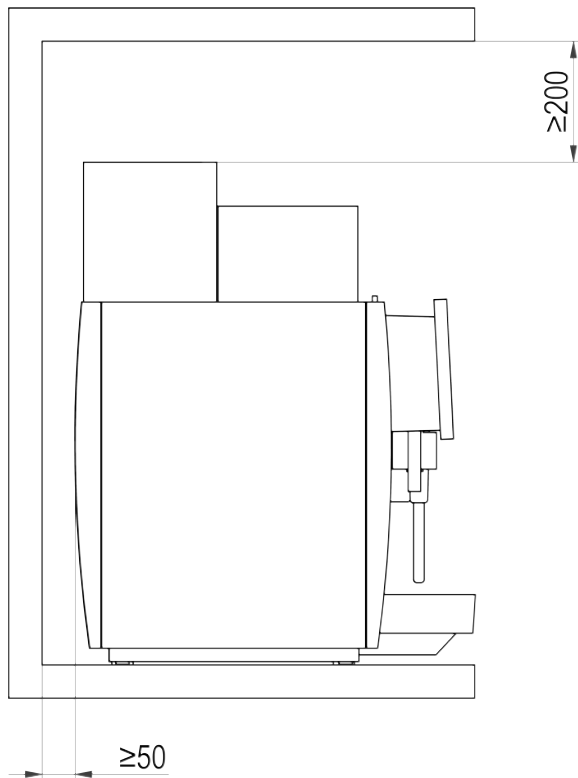

Minimumsavstander over og bak

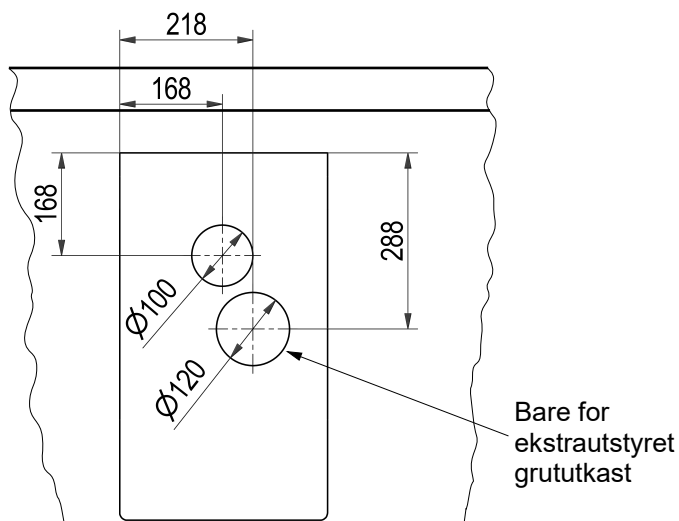

Slangegjennomføring i disken

Minimumsavstander

- Til bakveggen: 50 mm
- Oppover: 200 mm (for å fylle på og ta ut bønnebeholderen)
- Til høyre: 100 mm (for å åpne døren)

6.2.1 Justeringsføtter

A800 leveres med føtter.

- Justeringsføtter 40 mm (standard)

- Justeringsføtter 7 mm (ekstraustyr)
- Justeringsføtter 70 mm (ekstraustyr)
- Justeringsføtter 100 mm (ekstraustyr)

Ved å bruke de justerbare føttene kan du kompensere for ujevnheter eller høydeforskjeller.

6.3 Krav til vannforsyningen

6.3.1 Vanntilkobling

Vanntrykk	0,8-8,0 bar
Flytrate	>100 ml/s
Vanntemperatur	<25 °C
Forbindelse til vanntilkobling	Unionmutter G3/8" og metallslange l = 1500 mm Koble til kun med slangesettet inkludert i leveransen

- Vanntilkoblingen må oppfylle kravene i de tekniske dataene, samt lokale og nasjonale forskrifter.
- Vanntilkoblingen må være sikret mot tilbakeslag.
- Vanntilkoblingen må være utstyrt med en stengeventil og kontrollerbar tilbakeslagsventil med oppstrøms filter. Filteret må kunne tas ut for rengjøring.
- Vann må ikke tas fra husets avkalkingsanlegg.
- Filter med minst 100 masker/tommer (UL)

6.3.2 Vannkvalitet

Hardhetsgrad:	4-8° dH GH (tyske hardhetsgrader) 7-14° fH GH (franske hardhetsgrader) 4,2-8,3 GPG 70-140 ppm (mg/l)
Karbonathardhet	3-6° dH KH / 50-105 ppm (mg/l)
Surhetsgrad/pH-verdi	6,5-7,5 pH
Klorinnhold	< 0,5 mg/l
Kloridinnhold	< 30 mg/l
TDS (total desolved solids)	30-150 ppm (mg/l)
Elektrisk leddeevne (målt)	50-200 µS/cm (mikrosiemens)
Jerninnhold	< 0,3 mg/l

- Farge: klar
- Smak: frisk og ren smak
- Lukt: uten merkbar lukt
- Ingen rustpartikler i vannet
- Omvendt osmose: Vannet må ha en oppløst fettstoffandel på minst 30-50 ppm (30-50 mg/l) for å unngå overfylling av trakteren.

Vurdering av korrosjonsfare

Følgende formler kan brukes til vurderingen:

Beregnet ledeevne = målt ledeevne [$\mu\text{S}/\text{cm}$] – (målt hardhetsgrad [$^{\circ}$ dH GH] x konstant)

- Målt ledeevne i $\mu\text{S}/\text{cm}$
- Målt hardhetsgrad i dH GH
- Konstant = 30 [$\mu\text{S}/\text{cm}$]/[$^{\circ}$ dH GH]

Beregnet ledeevne	Korrosjonsfare
<200 $\mu\text{S}/\text{cm}$	lav
200 – 500 $\mu\text{S}/\text{cm}$	økt
>500 $\mu\text{S}/\text{cm}$	stor

Beregningseksempel:

- Målt ledeevne 700 $\mu\text{S}/\text{cm}$
- Målt hardhetsgrad 18 dH GH
- Beregnet ledeevne = 700 $\mu\text{S}/\text{cm}$ – (18 x 30 $\mu\text{S}/\text{cm}$) = 160 $\mu\text{S}/\text{cm}$

Resultatet av beregningen er 160 $\mu\text{S}/\text{cm}$ og betyr lav korrosjonsfare.

6.3.3 Vannavløp

- Utløpsslange: D = 20 mm, L = 2000 mm
- Tilkobling til dypereliggende vannlås

7 FYLLE PÅ OG TØMME

7.1 Fyll på kaffebønner



ADVARSEL

Fare for personskader

Hvis det kommer gjenstander inn i bønnebeholderen eller i kvernen, kan splinter slynges ut og forårsake personskader.

- a) Ikke før gjenstander inn i bønnebeholderen eller kvernen.



LES DETTE

Dårlig drikke kvalitet

Oljen i kaffebønnene setter seg på innsiden av bønnebeholderen som tynn oljefilm. Denne oljeavleiringen blir fort gammel og har negativ innvirkning på smaken på drikkene.

- a) Fjern oljefilmen på innsiden av bønnebeholderen daglig.
- b) Bruk en tør klut eller en klut som er fuktet med rent vann.
- c) Ikke bruk rengjøringsmidler, da disse vil forandre kaffesmaken.



Fyll kaffebønner i bønnebeholderen.

Fyll pulver som er egnet for automater, i pulverbeholderen.

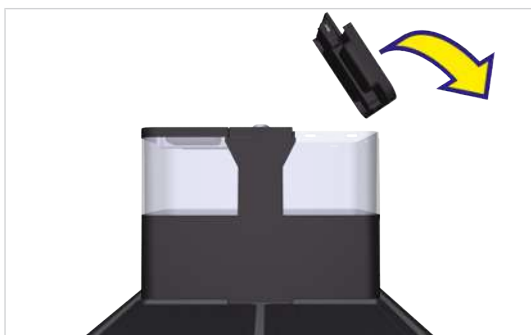

1. Løft av lokket på bønnebeholderen.



3. Sett på lokket.

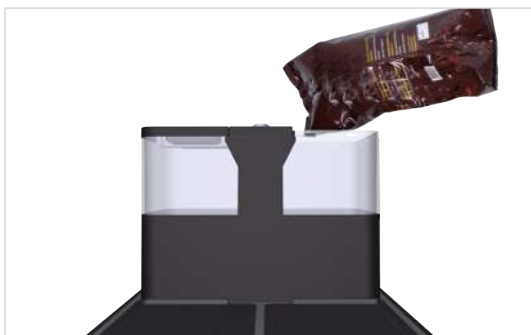

2. Fyll på kaffebønner.

7.2 Fylle på pulver



1. Løft av lokket på pulverbeholderen.



3. Sett på lokket.



2. Fyll på pulver som er egnet for automater.

7.3 Fyll på kjøleenheten



FORSIKTIG

Bakterier i råmelk

Bakterier i råmelken kan utgjøre en helsefare.

- a) Bruk derfor ikke råmelk.
- b) Bruk bare pasteurisert melk eller UHT-melk.



LES DETTE

Maskinskader

Bruk av feil væske kan skade maskinen.

- a) Hell bare melk i melkebeholderen.
- b) Bruk vann og et mildt rengjøringsmiddel til rengjøring av melkebeholderen.



LES DETTE

Bedervet melk

Utilstrekkelig kjøling eller hygiene kan ødelegge melken.

- a) Bruk kun forkjølt melk (2-5 °C).
- b) Melken skal bare lagres i kjøleenheten under drift. Lagre melken i et kjøleskap utenfor driftstiden, som for eksempel om natten.
- c) Rengjør maskinen og kjøleenheten én gang om dagen.
- d) Pass på at hendene dine er rene før du tar på sugeslangen, innsiden av melkebeholderen og melkebeholderdekselet, eller bruk engangshansker.
- e) Beholderdekselet med sugeslangen skal bare legges på rene overflater.



Etter en rengjøring, eller etter en oppfylling, blir melkesystemet klargjort halvautomatisk. Følg instruksjonene i hendelsesmeldingene. Tilgangen til hendelsesmeldingene er via dashbordet.

7.3.1 Kjøleenhet SU05



1. Åpne døren.

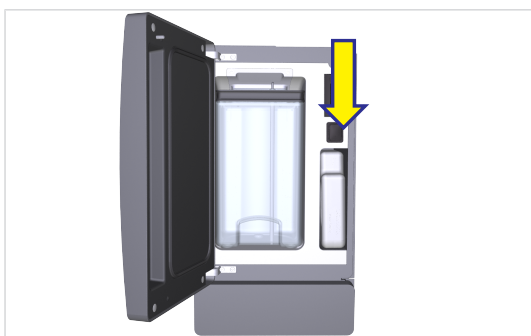

2. Slå på kjøleenheten.



⇒ Den aktuelle kjøleromstemperaturen vises.

3. Ta av lokket på melkebeholderen og sugeslangen og legg det på en ren overflate.
4. Fyll beholderen med maks. 5 l avkjølt melk.
5. Sett på lokket til melkebeholderen.
6. Skyv melkebeholderen helt inn i kjølerommet.



7. Lukk døren.

7.3.2 Kjøleenhet SU12/UT12

1. Åpne døren.



2. Slå på kjøleenheten.

⇒ Den aktuelle kjøleromstemperaturen vises.



3. Trekk melkebeholderen ut kun så langt at hele skyvedekselet på beholderdekselet er synlig.



4. Skyv skyvedekselet bakover.

5. Fyll melkebeholderen med avkjølt melk.



6. Lukk skyvedekselet.



7. Skyv melkebeholderen helt inn i kjølerommet.



8. Lukk døren.

7.4 Fyll Flavor Station



Bryteren for innkobling av Flavor Station FS er inne i maskinen, på venstre side av bakveggen.

1. Lås opp Flavor Station med nøkkelen.



2. Trykk på utløserknappen og åpne Flavor Station.



3. Slå på Flavor Station.

4. Trekk opp flaskeholderen.
5. Sett flaskene i Flavor Station.
6. Trekk flaskeholderen nedover.
7. Skyv slangekoblingen på slangen oppover.



8. Stikk slangen inn i flasken.
 9. Skyv slangekoblingen inn øverst i flasken.
 10. Lukk Flavor Station.
 11. Bekreft Gjør klar Flavor Station på displayet.
- ⇒ Slangene til Flavor Station forhåndsfylles med sirup.

7.5 Stille inn malingsgrad



ADVARSEL

Fare for personskader

Hvis det kommer gjenstander inn i bønnebeholderen eller i kvernen, kan splinter slynges ut og forårsake personskader.

- a) Ikke før gjenstander inn i bønnebeholderen eller kvernen.



Kverninnstillingsnøkkel (560.0003.876)



Endring av malingsgraden påvirker kaffemengden. Kvernene må derfor kalibreres etter at malingsgraden er stilt inn.

Ved behov kan malingsgraden stilles inn trinnvis for hver kvern.

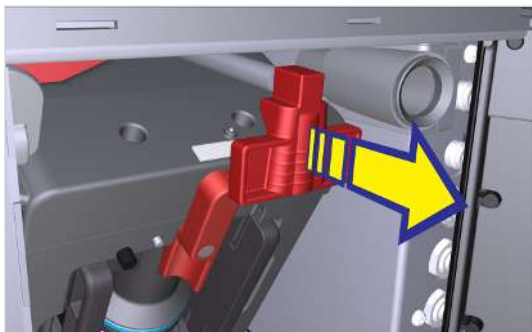

1. Skyv skyvelåsen framover til den stopper.



2. Ta bønnebeholderen opp og ut.

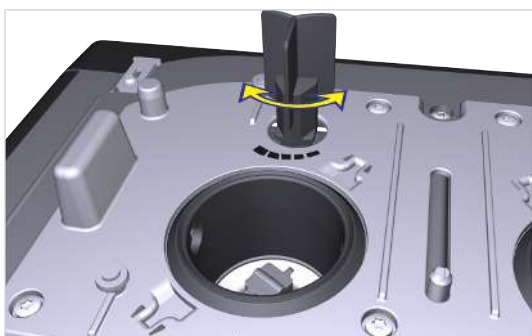

3. Still inn malingsgraden med kværninnstillingsnøkkelen ved behov.

- ⇒ Vri mot klokkeretningen for finere maling.
 - ⇒ Vri med klokkeretningen for grovere maling.
4. Kontroller malingen og korrigerer den ved behov.



5. Sett på bønnebeholderen.

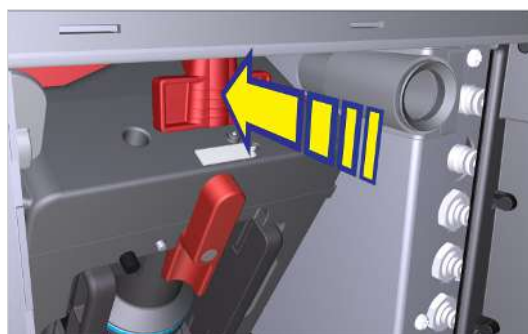

6. Skyv skyvelåsen helt inn til den stopper.



LES DETTE

Funksjonsbegrensning

Hvis bønne- og pulverbeholderen ikke er låst på riktig måte, kan det gå ut over funksjonen til kaffemaskinen og kvaliteten på produktet.

- a) Skyv låsen helt inn til den stopper.

7.6 Tømme bønnebeholderen

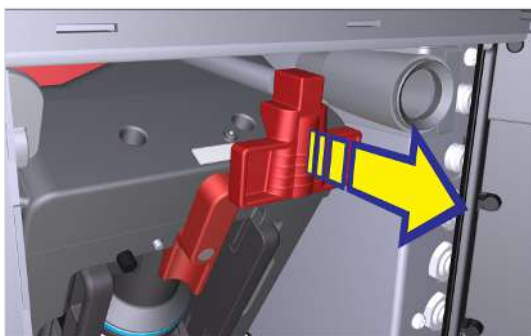

1. Skyv skyvelåsen framover til den stopper.



2. Ta bønnebeholderen opp og ut.

3. Tøm, rengjør og tørk bønnebeholderen.

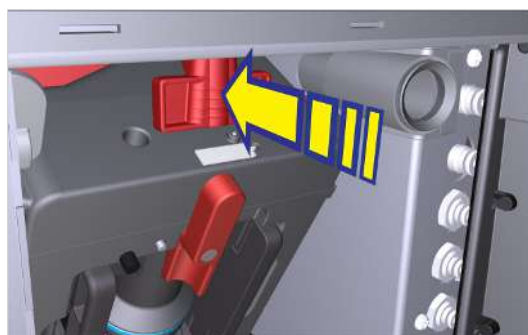
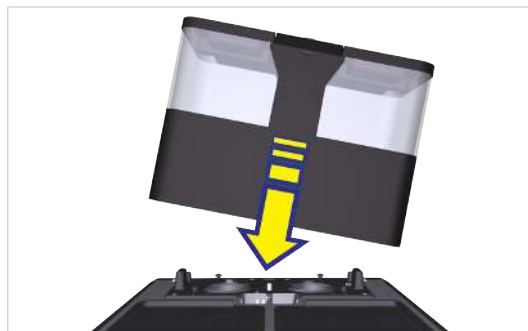

4. Skyv skyvelåsen helt inn til den stopper.



LES DETTE

Funksjonsbegrensning

Hvis bønne- og pulverbeholderen ikke er låst på riktig måte, kan det gå ut over funksjonen til kaffemaskinen og kvaliteten på produktet.

- a) Skyv låsen helt inn til den stopper.

7.7 Tømme pulverbeholderen



FORSIKTIG

Kuttskader/klemskader

Transportmekanismen for pulverbeholderen kan forårsake kutt- eller klemskader.

- a) Rengjør pulverbeholderen forsiktig.



LES DETTE

Tilsmussing på grunn av pulver

Det kan falle pulver ut av pulverbeholderen.

- a) Pulverbeholderen skal alltid transporteres stående og lukket.

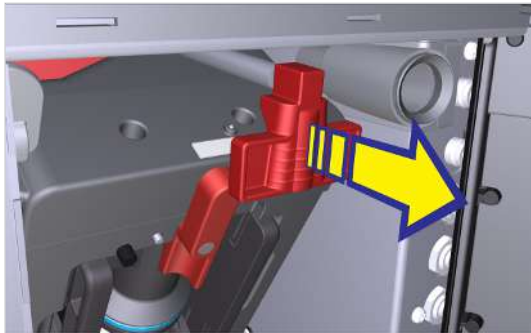

1. Skyv skyvelåsen framover til den stopper.

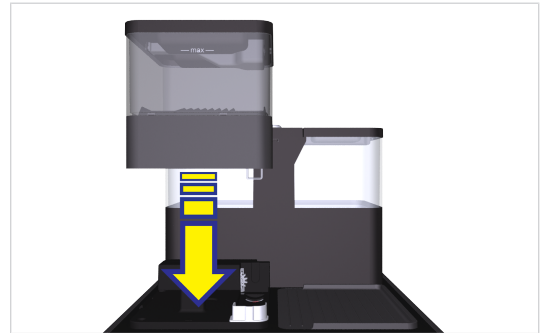

4. Sett på pulverbeholderen.

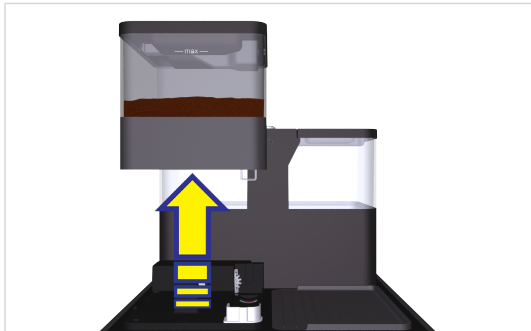

2. Ta pulverbeholderen opp og ut.

3. Tøm, rengjør og tørk pulverbeholderen.

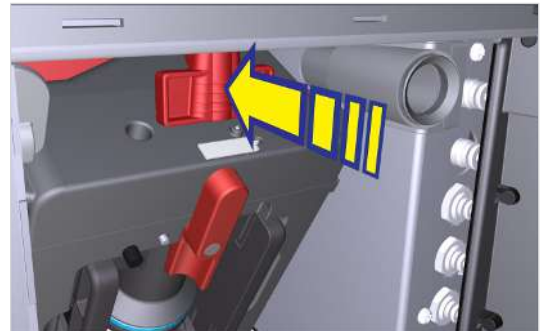

5. Skyv skyvelåsen helt inn til den stopper.



LES DETTE

Funksjonsbegrensning

Hvis bønne- og pulverbeholderen ikke er låst på riktig måte, kan det gå ut over funksjonen til kaffemaskinen og kvaliteten på produktet.

a) Skyv låsen helt inn til den stopper.

7.8 Tøm grutbeholderen



LES DETTE

Muggdannelse

Kafferester kan forårsake muggdannelse.

a) Tøm og rengjør grutbeholderen minst én gang daglig.

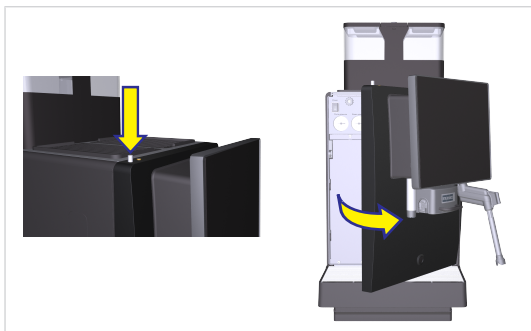

1. Åpne døren til kaffemaskinen.

⇒ På brukergrensesnittet vises meldingen Dør åpen.

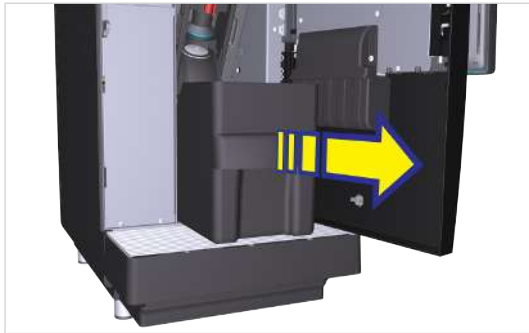

2. Ta ut grutbeholderen.

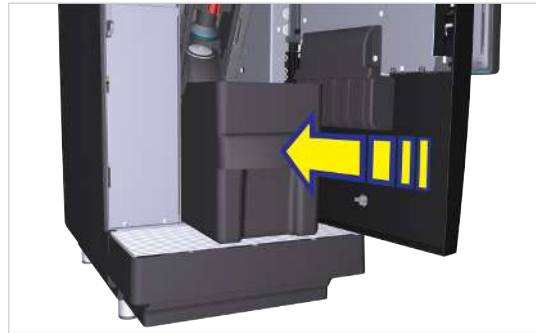

4. Sett inn grutbeholderen, og lukk døren.



3. Tøm grutbeholderen, rengjør og tørk den.

7.9 Tømme kjøleenhet



LES DETTE

Bedervet melk

Utilstrekkelig kjøling eller hygiene kan ødelegge melken.

- a) Bruk kun forkjølt melk (2-5 °C).
- b) Melken skal bare lagres i kjøleenheten under drift. Lagre melken i et kjøleskap utenfor driftstiden, som for eksempel om natten.
- c) Rengjør maskinen og kjøleenheten én gang om dagen.
- d) Pass på at hendene dine er rene før du tar på sugeslangen, innsiden av melkebeholderen og melkebeholderdekselet, eller bruk engangshansker.
- e) Beholderdekselet med sugeslangen skal bare legges på rene overflater.



LES DETTE

Blokkering i melkesystemet

Fibre fra uegnede rengjøringskluter kan havne i melkesystemet og forårsake en blokkering. Det kan føre til maskinskader.

- a) Bruk en mikrofiberklut til å rengjøre melkebeholderen.

7.9.1 Kjøleenhet SU05



1. Åpne døren.

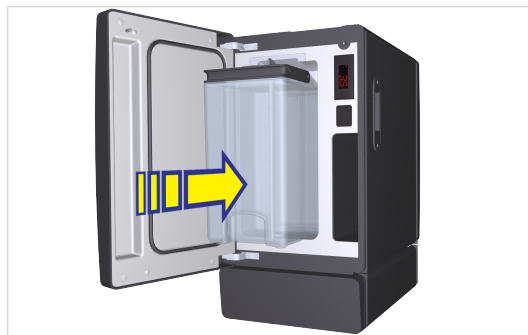

5. Sett inn den rengjorte melkebeholderen.

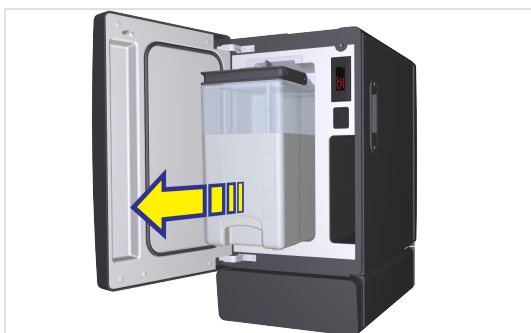

2. Trekk ut melkebeholderen.

3. Lagre melken i kjøleskapet eller kasser den om nødvendig.

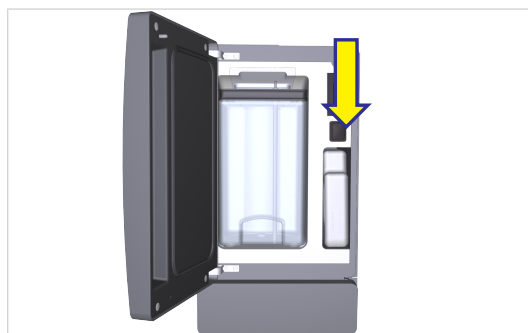

6. Slå av kjøleenheten når den ikke lenger brukes. La døren på den avslåtte kjøleenheten stå på gløtt for å unngå at det dannes lukt innvendig.



4. Rengjør melkebeholderen, melkeførende deler og kjølerommet.

7.9.2 Kjøleenhet SU12/UT12

1. Åpne døren.

2. Trekk ut melkebeholderen.

3. Lagre melken i kjøleskapet eller kasser den om nødvendig.

4. Rengjør melkebeholderen, beholderdekslet, vendeadapteren/pluggkoblingene, sugeslangene og kjølerommet.



5. Sett inn den rengjorte melkebeholderen.



6. Slå av kjøleenheten når den ikke lenger brukes.



7. La døren på den avslåtte kjøleenheten stå på gløtt for å unngå at det dannes lukt innvendig.

7.10 Tøm Flavor Station

1. Rengjør Flavor Station. Se **Start rengjøring** [49].

2. **LES DETTE! Ikke før slangene ned i flaskene igjen etter rengjøringen.** Ta flaskene ut av Flavor Station.

3. Lukk Flavor Station.

8 TAPPE DRIKKER



ADVARSEL

Fare for skålding

Varme drikker kan forårsake skålding.

- Vær forsiktig med varme drikker.
- Bruk kun egnede drikkebegre.

8.1 Tappe drikker med Quick Select

1. Sett et egnet drikkekar under utløpet.



2. Velg et produkt.

⇒ Forhåndsvisning av produktet vises.

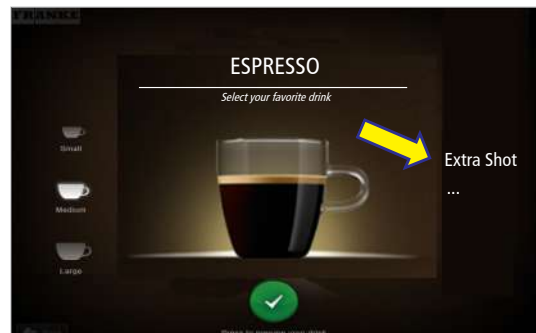

3. Velg produktalternativer.

4. Start tilberedningen med den grønne tasten.

⇒ Drikken tilberedes.



⇒ Produktvalget vises så snart produktet er tilberedt.

8.2 Tappe drikker med Cash Register



Når du tapper flere produkter etter hverandre, må du passe på følgende:

- Ha tilstrekkelig med drikkekar klare.
- Du kan fortløpende registrere nye produkter på ventelisten under tilberedningen.
- Du kan velge og slette produkter på ventelisten.

1. Sett et egnet drikkekar under utløpet.



2. Velg produkttilvalg.

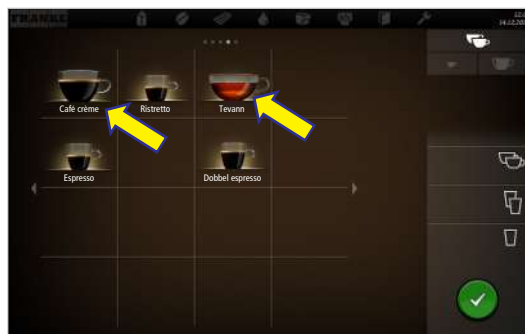

4. Registrer eventuelt flere produkter på ventelisten.



3. Velg produkt.

⇒ Tilberedningen starter.



5. Start tilberedningen av produktene på ventelisten med den grønne tasten.

⇒ Neste tilberedning starter.

⇒ Produktvalget vises.

⇒ Alle produktene er tilberedt.

8.3 Tappe drikker med malt kaffe



Det kan kun brukes malt kaffe. Løselig kaffe laget av tørket kaffeekstrakt kan ikke brukes.

1. Sett et egnet drikkekar under utløpet.



2. Trykk tasten for Koffeinfri kaffe.



⇒ Tasten for Koffeinfri kaffe tennes.

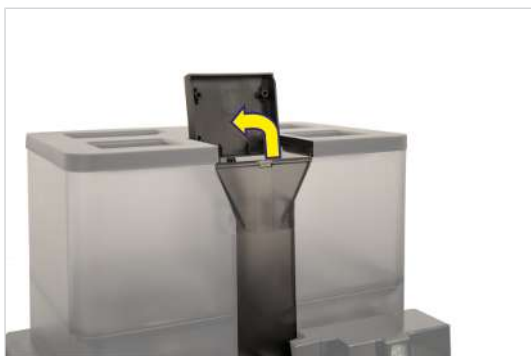

3. Åpne innkastklaffen.
4. Fyll på pulver.



5. Lukk innkastklaffen.
6. Bekreft melding med Ok.
 - ⇒ Tilberedningen starter.
 - ⇒ Produktvalget vises.
 - ⇒ Produktet er tilberedt.

8.4 Tappe varmt vann



Du kan til enhver tid stanse varmtvannsutløpet ved å trykke på avbryt-tasten.

Beispiel: Quick Select



1. Sett et egnet drikkekar under varmtvannsutløpet.



3. Velg koppstørrelse.
 - ⇒ Varmtvannsutløpet starter og slutter etter utløpssyklusen.



2. Velg Tevann.

8.5 Damputløp (Autosteam/Autosteam Pro)



Autosteam egner seg til manuell oppvarming og skumming av melk samt til oppvarming av andre drikker.



Med funksjonen fordampning fjernes kondensvannet fra damplansen.

1. Fordampningsknapp  trykkes på.
2. Sett et egnet kar under damplansen.

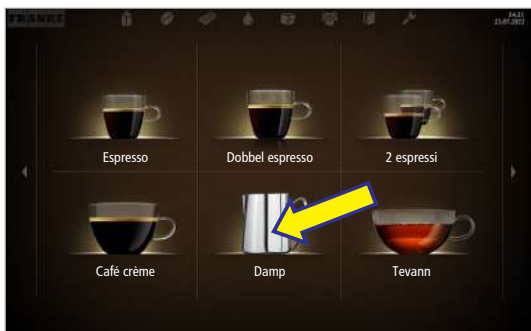

3. Velg Damputløp.
⇒ Damputløpet starter opp.

- ⇒ Damputløpet avsluttes automatisk når drikken din har nådd valgt temperatur.
- ⇒ Drikkoversikten vises.



4. Trykk ev. på Avbryt-tasten for å avslutte damputløpet.

5. Fordampningsknapp  trykkes på.

8.6 Tappe drikke med touchpad



Touchpad er en betjeningshjelp for rullestolbrukere.

1. Sett et egnet drikkekar under utløpet.



2. Beveg musepekeren til ønsket sted på skjermen ved hjelp av touchpad.

3. Berør touchpad én gang.
⇒ Kaffemaskinen utfører ønsket handling.

9 RENGJØRING

9.1 Innledning

Perfekt kaffenyttelse forutsetter at kaffemaskinen, kjøleenheten og Flavor Station (ekstrautstyr) er perfekt rengjort. Forbedre produktkvaliteten! Rengjør kaffemaskinen og tilleggsapparater minst én gang daglig, og oftere ved behov.

Den automatiske rengjøringen inkluderer rengjøring av kaffemaskinen, kjøleenheten og Flavor Station (hvis montert).



LES DETTE

Skitne komponenter

Skitne komponenter kan ha negativ innvirkning på maskinens funksjon og kvaliteten på drikken.

a) Rengjør de avtakbare komponentene med 5-trinnsmetoden.



Kaffemaskinens, kjøleenhetens, CleanMasters og Flavor Stationens (ekstrautstyr) avtakbare komponenter tåler ikke oppvaskmaskin.



Skyllingen erstatter ikke den daglige rengjøringen! En rengjøring er nødvendig for å fjerne rester i kaffe- og melkesystemet.

Maskinen skyller automatisk etter bestemte tidsintervaller samt ved inn- og utkobling.

9.2 Nødvendig rengjøringstilbehør

- Rengjøringstabletter
- Mikrofiberklut
- Rengjøringspensel
- Børstesett
- Rengjøringsflaske (for kjøleenhet / Flavor Station med EC)
- Utløpsrengjøringsenhet (hvis varmtvannet også kommer fra det sentrale utløpet)

9.3 5-trinnsmetode



Rengjør de avtakbare komponentene i kaffemaskinen med 5-trinnsmetoden. Displayet viser deg de avtakbare komponentene under rengjøringen.

Rengjøring av beholderen og tilbehør til kjøleenheten

Rengjør beholderne og tilbehøret, som lokk, sugeslange, sugedyser osv., med 5-trinnsmetoden.

1. Fjern grovt smuss med en pensel eller børste.
2. Legg komponentene i bløt i varmt vann med mildt rengjøringsmiddel.
3. Vask komponentene.
4. Skyll komponentene grundig.
5. Tørk komponentene.

Rengjøring for hånd i tillegg

- Innsiden av døren og dørtetningen på kjøleenheten
- De innvendige flatene og hyllene (hvis utstyrt) i kjølerommet
- Innvendig rom, utdrag og eventuelt flaskebur på Flavor Station

9.4 Start rengjøring

9.4.1 Start rengjøring i menyen Start rengjøring og vedlikehold



ADVARSEL

Fare for skålding

Under rengjøring siver det ut varme væsker og damp som kan føre til skålding.

- a) Ikke vær i nærheten av utløpene under denne prosessen.



Etter rengjøringen går maskinen enten tilbake til vedlikeholds nivået eller inn i energisparemodus. Service-
teknikeren kan stille inn ønsket valg for deg.



1. Trykk på Franke-logoen.

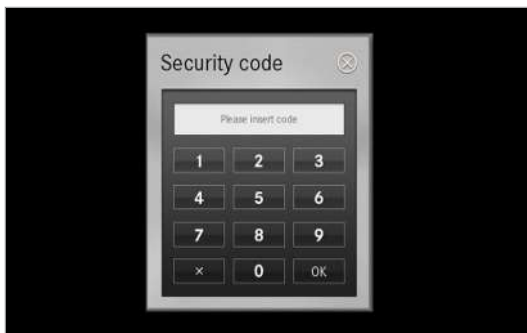

2. Legg inn PIN-koden. **PIN-koder [54]**
3. Trykk på OK.



4. Velg Rengjøring og Vedlikehold.



5. Velg Rengjøre kaffemaskinen.
 6. Bekreft meldingen med Ja for å starte rengjøringen.
 7. Følg anvisningene i brukergrensenettet, og bekreft utførte arbeidstrinn med Videre.
- ⇒ Maskinen viser neste trinn.



8. Hold klar innretningen for utløpsrengjøring (hvis tilgjengelig) og sett den under det utkjørte utløpet først etter forespørselen.
 9. Følg anvisningene i brukergrensenettet, og bekreft utførte arbeidstrinn med Videre.
- ⇒ Maskinen viser neste trinn.

9.5 Rengjøre stråleregulator



1. Fjern stråleregulatoren for varmtvann med verktøy, og fjern kalk.

2. Skru inn den rengjorte stråleregulatoren igjen.

9.6 Rengjør ukentlig



Rengjør komponentene i maskinen som er oppført i dette kapittelet minst en gang i uken, i tillegg til den daglige rengjøringsprosessen. Rengjør maskinen umiddelbart hvis du finner tilsmussinger.

9.6.1 Rengjøring av maskinens overflate

1. Rengjør maskinoverflaten med en fuktig klut.

2. Bruk et mildt rengjøringsmiddel ved behov.
LES DETTE! Ikke bruk skuremidler.

9.6.2 Rengjøring av bønne- og pulverbeholderen



FORSIKTIG

Mugg

Fuktighet i bønnebeholderen kan føre til muggdannelse.

- Ikke la bønnebeholderen komme i direkte kontakt med vann.
- Bruk kun en lett fuktet klut til rengjøringen.
- Sørg for at bønnebeholderen er helt tørr før den settes på.



FORSIKTIG

Kuttskader/klemskader

Transportmekanismen for pulverbeholderen kan forårsake kutt- eller klemskader.

- Rengjør pulverbeholderen forsiktig.

- ✓ Bruk en tørr klut eller en klut bare fuktet med vann
- ✓ Bruk ikke rengjøringsmidler, da disse vil forandre kaffesmaken.

- Åpne døren til kaffemaskinen.

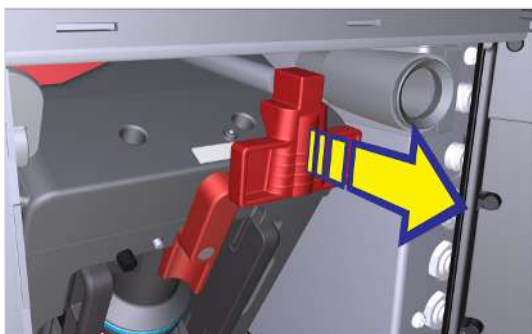

2. Skyv skyvelåsen framover til den stopper.



3. Ta bønnebeholderen opp og ut.
4. Tøm bønne- og pulverbeholderen (om aktuelt).
5. Fjern oljefilmen på innsiden av bønnebeholderen med en klut.

6. Rengjør pulverbeholderen med en klut. Bruk oppvaskmiddel ved behov. Tørk av pulverbeholderen med en tørr klut.



7. Sett på bønnebeholderen og pulverbeholderen (om aktuelt).

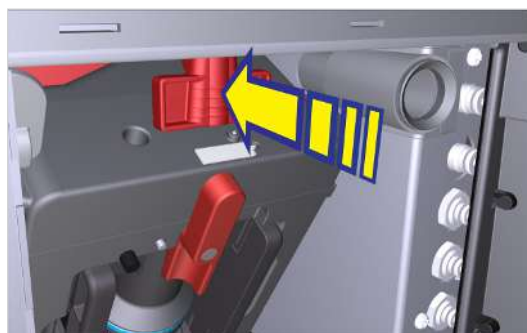

8. Skyv skyvelåsen helt inn til den stopper.
9. Lukk døren.

9.6.3 Rengjøre skjermen



1. Trykk på Franke-logoen.



2. Legg inn PIN-koden. **PIN-koder [54]**
3. Trykk på OK.

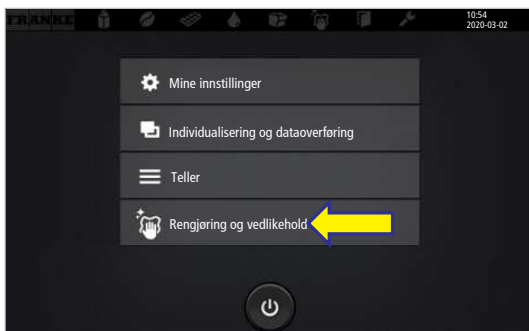

4. Velg Rengjøring og Vedlikehold.

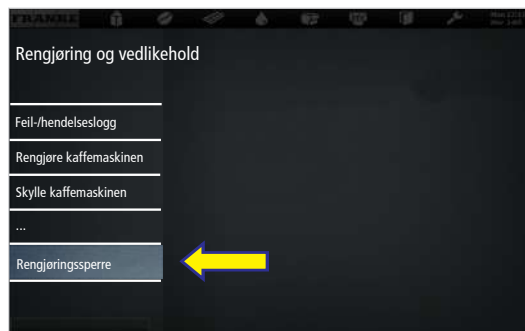

5. Velg Rengjøringsperre.

⇒ Brukergrensenittet er sperret i 20 sekunder.

6. Rengjøre skjermen

⇒ Vedlikeholds nivået vises.

9.7 Skulle kaffemaskinen



ADVARSEL

Fare for skålding

Under skylling kommer det ut varmt vann.

- Ikke vær i nærheten av utløpene under denne prosessen.
- Ikke sett noe på dryppgitteret.
- VED SKÅLDING: Avkjøl skaden omgående og ta kontakt med lege hvis skaden er alvorlig.



Skyllingen erstatter ikke den daglige rengjøringen! En rengjøring er nødvendig for å fjerne rester i kaffe- og melkesystemet.

Maskinen skyller automatisk etter bestemte tidsintervaller samt ved inn- og utkobling.



1. Trykk på Franke-logoen.



2. Legg inn PIN-koden. **PIN-koder [54]**

3. Trykk på OK.

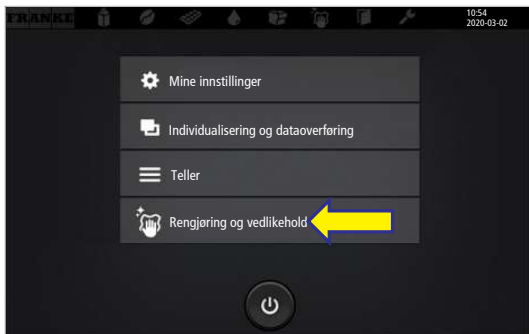

4. Velg Rengjøring og Vedlikehold.



5. Berør Skulle kaffemaskin og bekreft.

⇒ Kaffemaskinen skylles.

10 KONFIGURERE

10.1 Åpne vedlikeholdsnivå



1. Trykk på Franke-logoen.



2. Legg inn PIN-koden. **PIN-koder [54]**
3. Trykk på OK.

10.2 PIN-koder

Fra fabrikk er standard-PIN-koder tildelt:

	Eier	Spesialist	Operatør
Standard-PIN	1111	2222	7777
Egen PIN

PIN-kodene for de låste produktene og På/Av maskin kan du se og endre i menyen Mine innstillinger > Rettingststyring i rollen som eier.

10.3 Menytre for Mine innstillinger

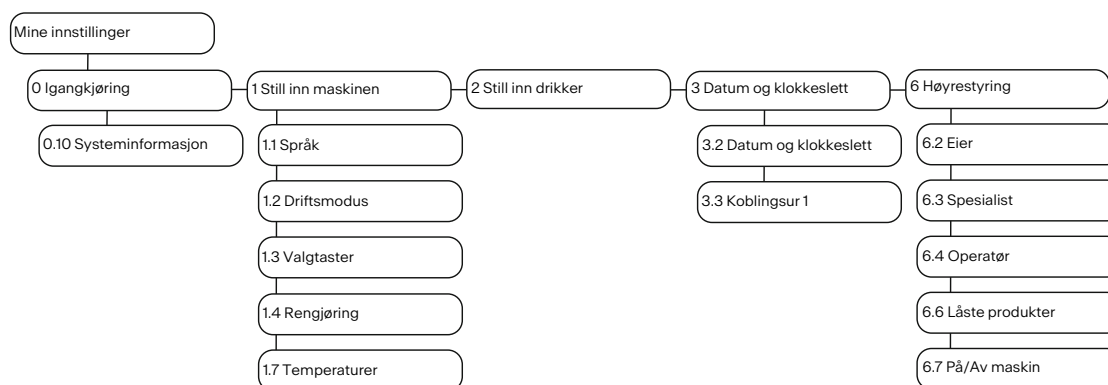

Avhengig av hvordan maskinen er konfigurert, kan det hende at noen meny punkter ikke vises.

10.4 Inntastingsmetoder



Trykk lett på bryteren for å koble mellom Ja/Nei eller På/Av. Den synlige verdien er aktiv.

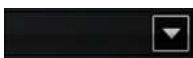

Trykk lett på pilen for å vise utvalget og velge ekstrautstyr.

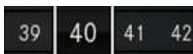

Dra i skalaen for å stille inn parametere. Den innrammede verdien er aktiv.



Trykk lett på tastaturet for å legge inn tekst eller tall.



Trykk lett på knappen for å utføre passende innstillingstrinn, som f.eks. Start, Test.

10.5 Mine innstillinger



10.5.1 Meny 0 Idriftsettelse

Menypunkt 0.10 Systeminformasjon



Her finner du opplysninger om maskin- og programvareversjonene til maskinen samt konfigurasjonen.

10.5.2 Meny 1 Stille inn maskinen

Menypunkt 1.1 Språk

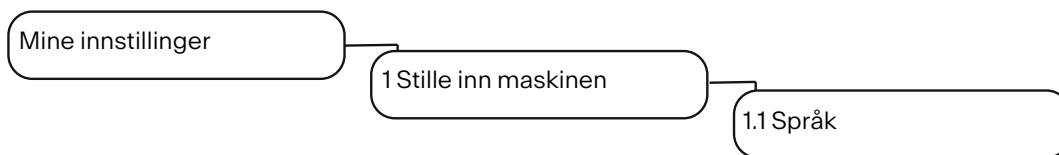

Parameter	Verdiområde	Anmerkninger
Velg språk	de, en, fr, bg, cs, da, es, es-US, et, fi, fr-CA, hr, hu, it, ja, ko, lt, lv, nl, no, pl, pt-BR, ro, ru, sk, sl, sr, sv, tr, th, uk, zh-CN, zh-TW, ar	Språket skiftes med én gang i brukergrensesnittet

Menypunkt 1.2 Betjeningsmodus

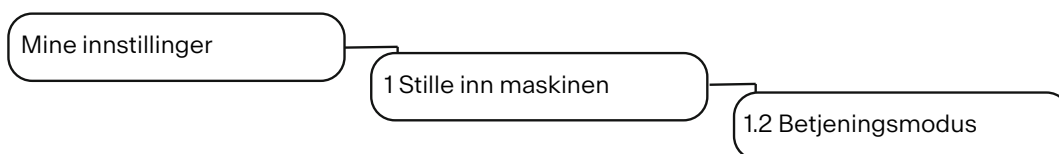

Betjeningsmodus

Bruksscenario > Betjent

Parameter	Verdiområde	Anmerkninger
Brukssituasjon	- Betjent - (Selvbetjening)	
Produkter per side	- 4 - 9 - 16	- Antall produkter som vises samtidig - Standard: 4
Presentasjon	- Fotorealistisk - Tegnet	Standard: Fotorealistisk
Automatisk modus	- Ja - Nei	- Ja: Alle forvalgte produkter leveres ut uten noen ytterligere tastetrykk - Nei: Hvert produkt må utløses med Start-tasten - Standard: Nei
Pause mellom produkter	1-10 sekunder	- Viser når Automatisk modus er aktivert - Trinnbredde: 1
Visning av traktetid	- Ja - Nei	

Parameter	Verdiområde	Anmerkninger
Dampe ut damplanse	<ul style="list-style-type: none"> - Ja - Nei 	Standard: Nei

Bruksscenario > Selvbetjening

Parameter	Verdiområde	Anmerkninger
Brukssituasjon	<ul style="list-style-type: none"> - Selvbetjening - (Betjent) 	
Driftsmodus	<ul style="list-style-type: none"> - Quick Select - Inspire Me 	<ul style="list-style-type: none"> - Standard: Quick Select - Ved bruksscenario Selvbetjening kan det velges mellom Quick Select og Inspire Me (Inspire Me ikke tilgjengelig for A400)
Produkter per side	<ul style="list-style-type: none"> - 6 - 12 - 20 	<ul style="list-style-type: none"> - Antall produkter som vises samtidig - Standard: Avhengig av kaffemaskinen
Tilpasse drikker	<ul style="list-style-type: none"> - Ja - Nei 	<ul style="list-style-type: none"> - Selvbetjeningskunder kan tilpasse valgt drikke iht. tilordningen av valgtastene - Standard: Nei
Kundebilder	<ul style="list-style-type: none"> - Ja - Nei 	<ul style="list-style-type: none"> - Aktivere kundespesifikke bilder - For bruksscenario Selvbetjening, betjeningsmodus Quick Select - Standard: Nei

Bruksscenario > Tilpasset

Parameter	Verdiområde	Kommentarer
Driftsmodus	Tilpasset	Hvis en konfigurasjon er importert i den tilpassede driftsmodusen er bare individuelle parametere for bruksscenarioene Selvbetjening og Betjent tilgjengelig under meny punkt 1.2 Driftsmodus

Valgmuligheter

Parameter	Verdiområde	Anmerkninger
Skjul avbryt-tast	<ul style="list-style-type: none"> - Ja - Nei 	<ul style="list-style-type: none"> - Vis tasten for å avbryte produktet - Standard: Nei
Akustisk signal når produktet tilberedes	<ul style="list-style-type: none"> - Ja - Nei 	Piper når produktet er ferdig tilberedt
Akustisk signal ved feilmeldinger	<ul style="list-style-type: none"> - Ja - Nei 	Piper hvert tredje sekund når ressurs mangler

Menypunkt 1.3 Valgknapper

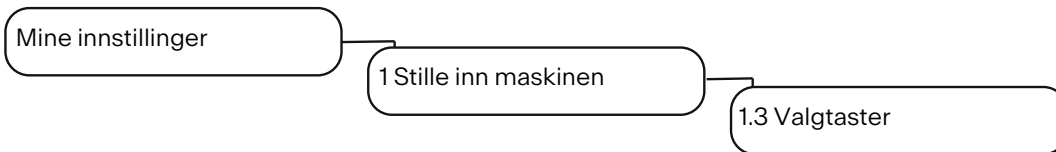

Parameter	Verdiområde	Anmerkninger
Funksjon	<ul style="list-style-type: none"> - Liten - Middels - Stor - 2x - Koffeinfri - Flavor 1–3 - Extra Shot - Avkjølt - Espresso Shot 	<ul style="list-style-type: none"> - På de maksimalt 24 valgtastene kan det lagres forskjellige produktalternativer i servicemenyen. Produktalternativene vises i statusen Valg av drikke. - Ved opptil 8 konfigurerte valgtaster vises tastene 1 - 4 på venstre side og resten på høyre side - Dersom det er konfigurert mer enn 8 valgtaster, vises tastene 1 - 6 på venstre side og resten på høyre side - 9 og flere taster vises forminsket <p>Anbefaling:</p> <ul style="list-style-type: none"> - Valgtaster på venstre side: Velg drikkestørrelse - Valgtaster på høyre side: Velg tilleggsinnstillinger
PLU-nr.	PLU-nr.	<ul style="list-style-type: none"> - Lagre PLU-nummer for prisberegning (dersom det arbeides med PLU-numre) - Standard: 0
Prisliste 0 - 4	Beløp	<ul style="list-style-type: none"> - Lagre pristillegg for alternativet - Totalsummen regnes ut av maskinen - Standard: 0,00
Polett 1 - 3	<ul style="list-style-type: none"> - 0 - 1 	<ul style="list-style-type: none"> - 0: Produktkjøp med tilhørende polett er ikke mulig - 1: Produktkjøp med tilhørende polett er mulig

Menypunkt 1.4 Rengjøring

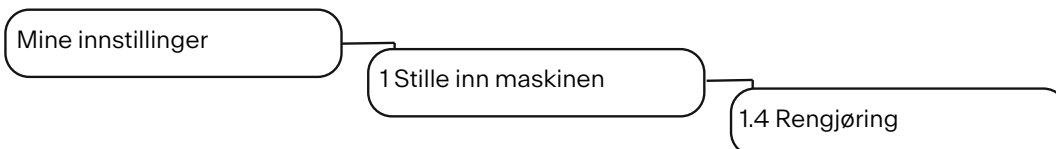

Parameter	Verdiområde	Anmerkninger
Lydsignal	<ul style="list-style-type: none"> - Ja - Nei 	<p>Akustisk krav til tiltak under rengjøringen</p> <ul style="list-style-type: none"> - Nei: akustisk signal ikke aktivt - Ja: akustisk signal aktivt - Standard: Nei

Menypunkt 1.7 Temperaturer

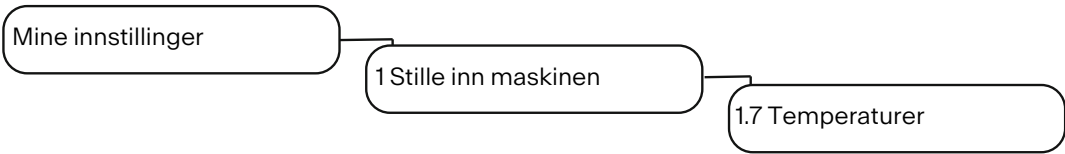

Ta maskinens plassering, omgivelsestemperatur og belastning med i betraktningen for denne innstillingen.

Parameter	Verdiområde	Anmerkninger
Kaffe	-20 til +4 %	<ul style="list-style-type: none"> – Temperaturen i bryggekjelen forhåndsinnstilles av serviceteknikeren – Den innstilte temperaturen kan tilpasses prosentvis med skyveregulatoren
Varmt vann/damp	-10 til 0 %	<ul style="list-style-type: none"> – Temperaturen i varmtvannsberederen/dampkokeren forhåndsinnstilles av serviceteknikeren – Den innstilte temperaturen kan tilpasses prosentvis med skyveregulatoren
Tevann	-20 til +10 %	<ul style="list-style-type: none"> – Temperaturen i varmtvannsberederen forhåndsinnstilles av serviceteknikeren – Den innstilte temperaturen kan tilpasses prosentvis med skyveregulatoren

Menypunkt 1.11 Flavor

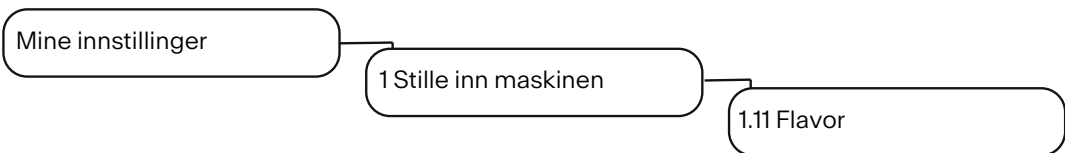

Parameter	Verdiområde	Anmerkninger
Telling aktiv	<ul style="list-style-type: none"> – Ja – Nei 	<ul style="list-style-type: none"> – Ja: Flavor-produkter telles – Nei: Flavor-produkter telles ikke – Standard: Nei

Flavor 1–3

Parameter	Wertebereich	Bemerkungen
Flavor 1–3	Liste der Sirupsorten	<ul style="list-style-type: none"> – Für die Getränkeinstellungen stehen später nur die hier hinterlegten Flavor-Sorten zur Verfügung – Wenn Benutzerdefiniert gewählt wird, können die Flavor-Sorten frei benannt werden

Parameter	Wertebereich	Bemerkungen
Flavor-Name 1-3	Benutzerdefiniert	Für die Flavor-Sorten können eigene Namen eingegeben werden Hinweis: Die manuell eingegebenen Flavor-Sorten werden beim Umschalten der Sprache nicht umgeschaltet
Nur noch wenig Sirup	0-5000 ml	- Eingabe der Restmenge, bei der die Meldung Sirupsorte fast leer erscheint - Default: 200 ml
Sirup leer	0-5000 ml	- Eingabe der Restmenge, bei der die Meldung Sirupsorte leer erscheint. Die Sirupsorte ist dann gesperrt - Default: 10 ml

Menypunkt 1.12 Oppgjør

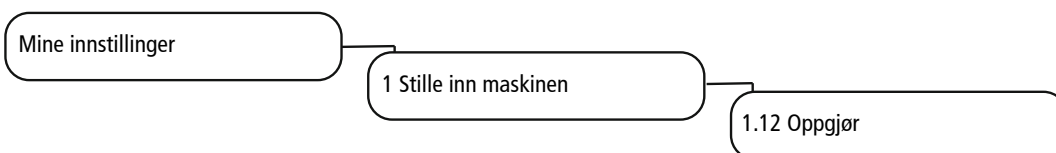

Service teknikeren fastsetter innstillingene for oppgjør i henhold til dine ønsker.

Parameter	Verdiområde	Anmerkninger
Oppgjør beregnes	- Ja - Nei	- Slå oppgjør på/av - Standard: Nei

Menypunkt 1.14 Kantbelysning

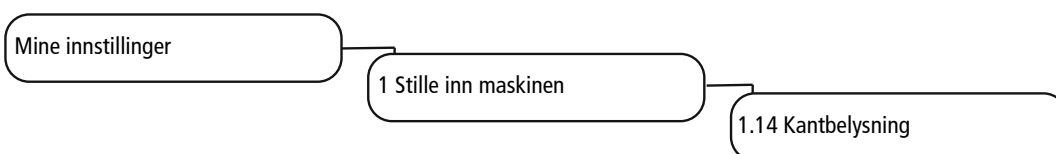

SB1200 har ingen kantbelysning, men de tilsvarende parametrene vises likevel. Menypunkt 1.14 er irrelevant i dette tilfellet.

Parameter	Verdiområde	Kommentarer
Velg belysning	- Av - Rød, grønn, blå, gul, cyan, magenta, hvit - Blinking - Fargeprogresjon - Brukerdefinert	- Av: Ingen kantbelysning - Rød, grønn osv.: Kantene lyser i den valgte fargen - Blinking: Blinkende lys - Fargeprogresjon: Fargen veksler kontinuerlig - Brukerdefinert: Fargen kan angis individuelt ved hjelp av RGB-verdier - Standardverdi: Fargeprogresjon

Parameter	Verdiområde	Kommentarer
Belysning rød	0–100 %	For angivelse av RGB-verdier når det velges en brukerdefinert farge for belysningen
Belysning grønn		
Belysning blå		
Feilindikasjon via kantbelysning	<ul style="list-style-type: none"> – Ja – Nei 	<ul style="list-style-type: none"> – Ja: Feilindikasjon via kantbelysning aktiv – Nei: Ingen feilindikasjon via kantbelysning

Menypunkt 1.17 Ressurser



Støttes bare i filtermodellen (individuell driftsmodus).

Bønnesorter

Parameter	Verdiområde	Anmerkninger
Bønnebeholder pos. 1 - 3	<ul style="list-style-type: none"> – Ingen – Middels espressobrenning – Middels brenning – Middels koffeinfri brenning – Egen bønnesort 1 - 6 	Standardinnstillinger for A300: <ul style="list-style-type: none"> – Pos. 1: Middels espressobrenning – Pos. 2: Middels brenning
Innkastklaff	<ul style="list-style-type: none"> – Ingen – Middels espressobrenning – Middels brenning – Middels koffeinfri brenning – Egen bønnesort 1 - 6 	

Pulver

Parameter	Verdiområde	Anmerkninger
Pulverbeholder pos. 3 - 4	<ul style="list-style-type: none"> – Ingen – Pulversjokolade – Lys pulversjokolade – Melkepulver – Egen pulversort 1 - 6 	Standardinnstilling for A300: <ul style="list-style-type: none"> – Pos. 3: Melkepulver – Pos. 4: Pulversjokolade
Gjør pulversystemet klart	Knapp	Kaffemaskinen veileder deg gjennom prosessen

Melk

Parameter	Verdiområde	Anmerkninger
Melkesort 1 - 2	<ul style="list-style-type: none"> - Ingen - Helmelk - Fettreduert melk - Lettmelk - Skummetmelk - Soyamelk - Laktosefri melk - Egen melkesort 1 - 6 	
Forberede melkesort 1 - 2	Knapp	Kaffemaskinen veileder deg gjennom prosessen

Flavor

Parameter	Verdiområde	Kommentarer
Flavor pos. 1-3/1-6	<ul style="list-style-type: none"> - Ingen - Egen Flavor-sort 1-6 - Amaretto - Eple - osv. 	
Forberede Flavor-sorter 1-3/1-6	Knapp	Kaffemaskinen veileder deg gjennom prosessen

10.5.3 Meny 2 Stille inn drikker

Du kan lagre hvert produkt i tre brukerspesifikke varianter. Originalen kan ikke endres.

Det vises bare de parametrene som er relevante for produktet.

Angivelsene i prosent utgår alltid fra den forhåndsinnstilte verdien.

Tips om innstilling av parametere finner du i kapitlet ***Hjelp ved problemer med produktkvaliteten*** [80].

Alle verdier som er innstilt i meny 2 lagres i konfigurasjonen og kan importeres på nytt.



1	Velg varianter	2	Velg område
3	Lagre innstillinger	4	Velg produkt
5	Bekreft variant	6	Tilberede testprodukt
7	Stille inn parameter		

Stille inn drikker

Ønsket handling	Menypunkt	Informasjon/handlingsveiledning	Nummer
Velg produkt		Velg det produktet som skal defineres med valgpilene, og velg så variantene som skal bearbeides	4, 1
Endre produktnavn	Generelt	Tast inn produktnavn og velg produkttekst	2, 7
Tilpass pris (bare tilgjengelig når avregning er aktivert)	Generelt	Bestem PLU, priser og polett, velg alternativet Gratis	7
Tilpass vannmengde, kverner, forkokingsmengde og trykk	Kaffe	Tilpass parameter	2, 7
Tilpass melkemengde	Melk	Tilpass melkemengde i prosent	2, 7
Tilpass skummengde	Skum	Tilpass skummengde i prosent	2, 7
Tilberede testprodukt	Test	Med Test forsynes det valgte produktet med de endrete innstillingene	6
Tildel drikkevariantene som tilberedes med dette produktvalget		Velg variant, bekreft med haken	1, 5
Lagre drikkeinnstillinger	Lagre		3

10.5.4 Meny 3 Dato og tid

Menypunkt 3.2 Dato og tid

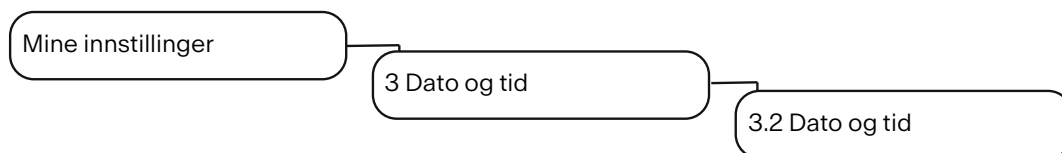

Parameter	Verdiområde	Anmerkninger
Visning 12/24 timer	- 12 timer - 24 timer	
Dag	1 - 31	Stille inn dag
Måned	1 - 12	Stille inn måned
År	0 - 63	Stille inn år
Time	0 - 23/0 - 11	Stille inn time
Minutt	0 - 59	Stille inn minutt
Tidssone	Valgliste for tidssoner	- Velg tidssone fra listen - Standard: UTC+0100 (Europa) Zürich

Menypunkter 3.3–3.6 Tidsur 1–4

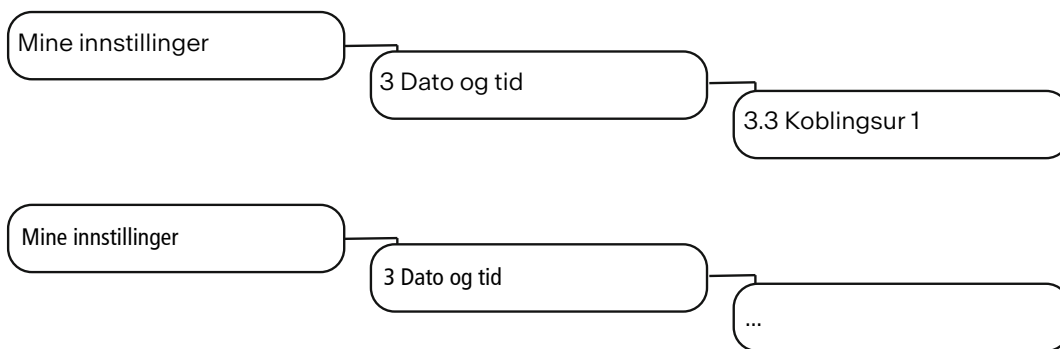

Koble inn automatisk

Parameter	Verdiområde	Anmerkninger
Aktiv	- Ja - Nei	Slå tidsbryteren på eller av
Time	0 - 23/0 - 11	Velg innkoblingstid (time)
Minutt	0 - 59	Velg innkoblingstid (minutt)
Mandag, tirsdag, onsdag, torsdag, fredag, lørdag, søndag	- Ja - Nei	Aktivere eller deaktivere tidsbryter per dag

Slå av automatisk

Parameter	Verdiområde	Anmerkninger
Aktiv	- Ja - Nei	Slå tidsbryteren på eller av
Time	0-23/0-11	Velg utkoblingstid (time)
Minutt	0-59	Velg utkoblingstid (minutt)
Mandag, tirsdag, onsdag, torsdag, fredag, lørdag, søndag	- Ja - Nei	Aktivere eller deaktivere tidsbryter per dag

10.5.5 Meny 4 Opplysninger om næringsverdi

Menypunkt 4.1 Melk

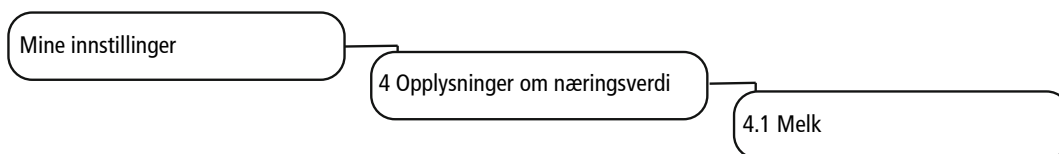

[Melkesort 1]/[melkesort 2]

Næringsinnhold per 100 ml

Parameter	Verdiområde	Anmerkninger
Sukker	0,0 - 500,0 g Trinnbredde 0,1	Angi sukkerinnhold i g
Fett	0,0 - 50,0 % Trinnbredde 0,1	Angi fettinnhold i %
Proteiner	0,0 - 30,0 g Trinnbredde 0,1	Angi proteininnhold i g
Kalorier	0 - 2000 kcal Trinnbredde 1	Oppgi brennverdi i kilokalorier (kcal)
[Liste over hyppige allergener og ingredienser]	- Ja - Nei	- Angi ingredienser eller allergener - Standard: Nei
Andre allergener	Inntasting av fritekst	Angi ingredienser eller allergener som ikke finnes på listen

Menypunkt 4.2 Flavor

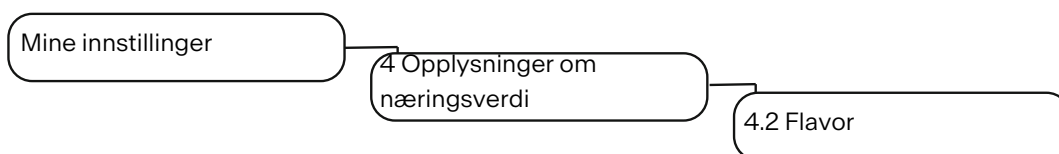

Menypunkt 4.3 Pulver

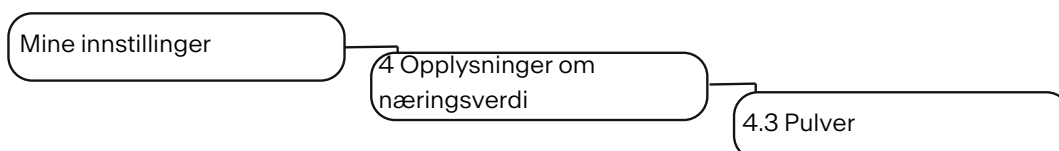

Pulverdoseringsenhet posisjon 3/4

Næringsinnhold per 100 ml

Parameter	Verdiområde	Anmerkninger
Sukker	0,0 - 500,0 g Trinnbredde 0,1	Angi sukkerinnhold i g
Fett	0,0 - 50,0 % Trinnbredde 0,1	Angi fettinnhold i %
Proteiner	0,0 - 30,0 g Trinnbredde 0,1	Angi proteininnhold i g
Kalorier	0 - 2000 kcal Trinnbredde 1	Oppgi brennverdi i kilokalorier (kcal)
[Liste over hyppige allergener og ingredienser]	- Ja - Nei	- Angi ingredienser eller allergener - Standard: Nei
Andre allergener	Inntasting av fritekst	Angi ingredienser eller allergener som ikke finnes på listen

10.5.6 Meny 6 Rettighetsstyring

Rettighetsstyringen lar deg tilordne ulike PIN-koder til forskjellige oppgaver og roller. Det kan defineres tre rettighetsnivåer (eier, spesialist og operatør) for tilgang til vedlikeholds nivået.

Menypunkt	PIN-kode (standardverdi)
6.2 Eier	1111
6.3 Spesialist	2222
6.4 Operatør	7777
6.6 Låste produkter	8888
6.7 På/av maskin	9999

Menypunkt 6.2 Eier

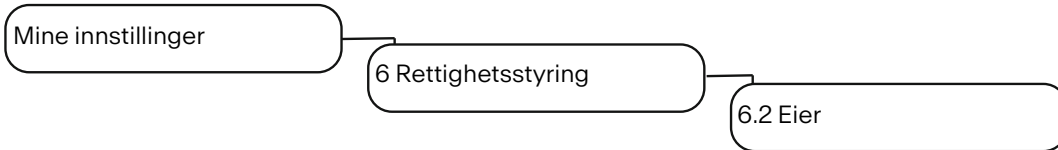

Parameter	Verdiområde	Anmerkninger
Endre PIN	Tast inn ny PIN	Standard-PIN: 1111 Rettigheter: <ul style="list-style-type: none"> – Endre en PIN-kode for en underordnet rolle – Produser testprodukter – Legg til, slett og endre produkter (begrenset funksjonalitet) – Vis teller – Rengjør systemet
PIN-kode satt	<ul style="list-style-type: none"> – Ja – Nei 	<ul style="list-style-type: none"> – Ja: PIN-koden er aktiv – Nei: PIN-koden er ikke aktiv
Aktiver brukerprofil	<ul style="list-style-type: none"> – Ja – Nei 	<ul style="list-style-type: none"> – Ja: Brukerprofilen er aktiv – Nei: Brukerprofil er ikke aktiv
Åpne frontdøren for på-logging	<ul style="list-style-type: none"> – Ja – Nei 	<ul style="list-style-type: none"> – Ja: Registrering fungerer bare når frontdøren er åpen – Nei: Registrering fungerer selv når frontdøren er lukket

Menypunkt 6.3 Spesialist

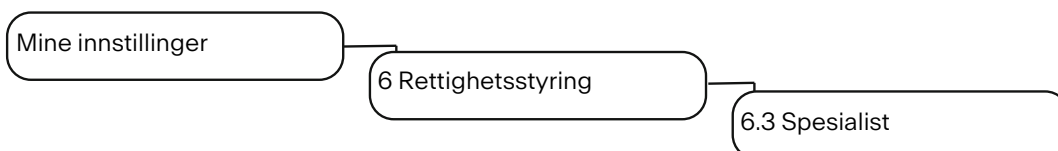

Parameter	Verdiområde	Anmerkninger
Endre PIN	Tast inn ny PIN	Standard-PIN: 2222 Rettigheter: <ul style="list-style-type: none"> – Begrenset tilgang til Servicemeny, Mine innstillinger, Tilpasning og trafikk, Tellere samt Rengjøring og vedlikehold
PIN-kode satt	<ul style="list-style-type: none"> – Ja – Nei 	<ul style="list-style-type: none"> – Ja: PIN-koden er aktiv – Nei: PIN-koden er ikke aktiv
Aktiver brukerprofil	<ul style="list-style-type: none"> – Ja – Nei 	<ul style="list-style-type: none"> – Ja: Brukerprofilen er aktiv – Nei: Brukerprofil er ikke aktiv
Åpne frontdøren for på-logging	<ul style="list-style-type: none"> – Ja – Nei 	<ul style="list-style-type: none"> – Ja: Registrering fungerer bare når frontdøren er åpen – Nei: Registrering fungerer selv når frontdøren er lukket

Menypunkt 6.4 Operatør



Parameter	Verdiområde	Anmerkninger
Endre PIN	Tast inn ny PIN	Standard-PIN: 7777 Rettigheter: – Vis teller – Rengjør systemet – Oppdater programvare via USB-pinne
PIN-kode satt	– Ja – Nei	– Ja: PIN-koden er aktiv – Nei: PIN-koden er ikke aktiv
Aktiver brukerprofil	– Ja – Nei	– Ja: Brukerprofilen er aktiv – Nei: Brukerprofil er ikke aktiv
Åpne frontdøren for på-logging	– Ja – Nei	– Ja: Registrering fungerer bare når frontdøren er åpen – Nei: Registrering fungerer selv når frontdøren er lukket

Menypunkt 6.5 Rengjøringspersonell

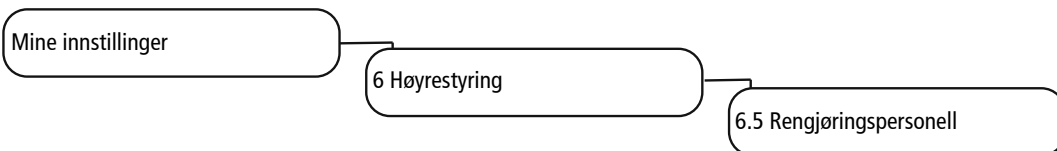

Parameter	Verdiområde	Anmerkninger
Endre PIN	Tast inn ny PIN	Standard-PIN: 5555 Rettigheter: – Kun tilgang til rengjøring og vedlikehold
PIN-kode satt	– Ja – Nei	– Ja: PIN-koden er aktiv – Nei: PIN-koden er ikke aktiv
Aktiver brukerprofil	– Ja – Nei	– Ja: Brukerprofilen er aktiv – Nei: Brukerprofil er ikke aktiv
Åpne frontdøren for på-logging	– Ja – Nei	– Ja: Registrering fungerer bare når frontdøren er åpen – Nei: Registrering fungerer selv når frontdøren er lukket

Menypunkt 6.6 Låste produkter

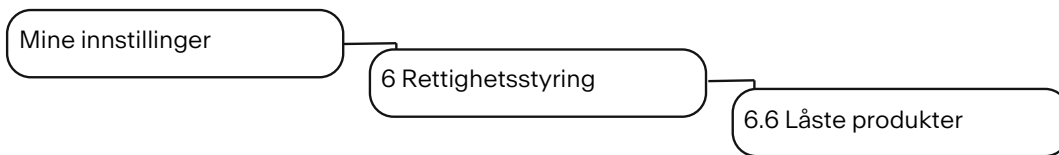

Et låst produkt kan bare kjøpes etter at du har tastet inn en PIN-kode.

Parameter	Verdiområde	Anmerkninger
Endre PIN	Tast inn ny PIN	Standard-PIN: 8888
PIN-kode satt	- Ja	- Ja: PIN-koden er aktiv
	- Nei	- Nei: PIN-koden er ikke aktiv
Aktiver brukerprofil	- Ja	- Ja: Brukerprofilen er aktiv
	- Nei	- Nei: Brukerprofil er ikke aktiv

Menypunkt 6.7 Maskin på/av

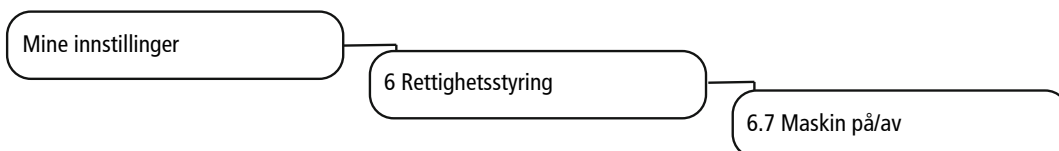

PIN-kode som gir deg rettighet til å slå maskinen av og på.

Parameter	Verdiområde	Anmerkninger
Endre PIN	Tast inn ny PIN	Standard-PIN: 9999
PIN-kode satt	- Ja	- Ja: PIN-koden er aktiv
	- Nei	- Nei: PIN-koden er ikke aktiv
Aktiver brukerprofil	- Ja	- Ja: Brukerprofilen er aktiv
	- Nei	- Nei: Brukerprofil er ikke aktiv

11 INDIVIDUALISERING OG DATAOVERFØRING

11.1 Oversikt

Denne menyen gir deg følgende muligheter:

- Bruke eksisterende Franke-medier til skjermsparer eller til annonsering
- Laste inn og se på dine egne medieobjekter på maskinen
- Bruke egne medier til skjermsparer eller til annonsering
- Konfigurere adferden til de forskjellige betjeningsmodusene eller skjermspareren
- Lagre innstillinger
- Opprett regelmessige sikkerhetskopier av maskinen din på en USB-minnepinne
- Utfør nedlastede oppdateringer av digitale tjenester

11.2 Menytreet Dataoverføring og individualisering

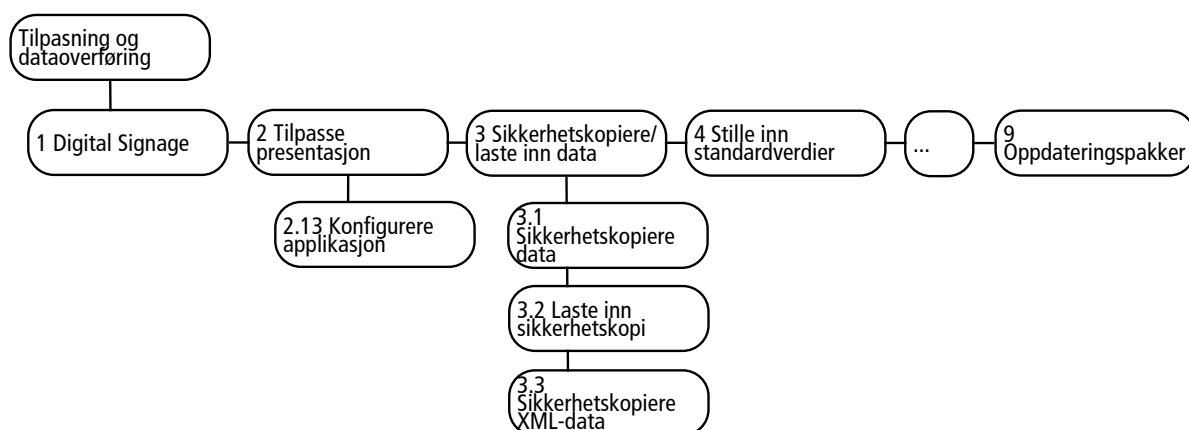

Med 4 Stille inn standardverdier kan valgte parametere tilbakestilles til de forhåndsinnstilte verdiene.

Menypunktet Importer 6-PKT blir aktivt når en USB-pinne med en gyldig PKT-fil kobles til.

8 Mate ut USB-minnepinne avregistrerer tilkoblede USB-minnepinner. Er en USB-minnepinne registrert, vises menypunktet i grønt, ellers i oransje.

Multimediefunksjonene kan bare brukes i betjeningsmodus **Quick Select** [44].

11.3 Multimedia-funksjoner

- Bruke bilde- eller videofiler til annonsering
- Bruke bilde- eller videofiler som skjermsparer

11.4 Administrer Digital Signage via USB-pinne

Du kan forvalte valg- og visningstidene for annonsemediene dine (digital skilting) i et fritt tilgjengelig nettverktøy. Da må du eksportere og importere den tilsvarende filen med en USB-minnepinne.

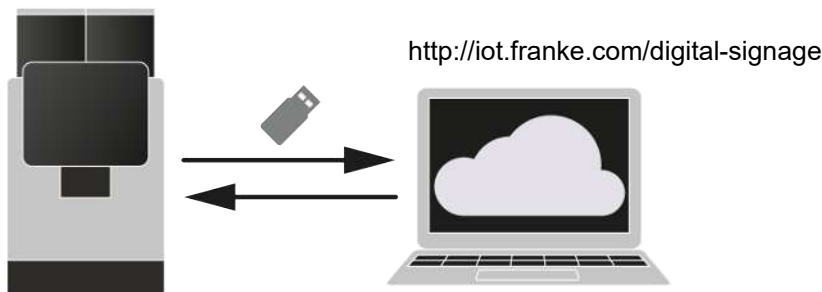

- ✓ Kaffemaskinen har programvareversjon 4.0 eller nyere.
1. Sett inn en USB-minnepinne i maskinen.
2. Hent menyunktet Individualisering og dataoverføring > 1 Digital Signage.
3. Trykk på knappen Eksporter Digital Signage.
4. For parameteren Løs ut USB-minnepinne velger du verdien Ja.
5. Trykk på knappen Eksporter.
 - ⇒ Kaffemaskinen lagrer filen *.bundle på USB-minnepinnen.
6. Fjern USB-minnepinnen.
7. Koble USB-minnepinnen til en hvilken som helst datamaskin.
8. Åpne nettsiden <http://iot.franke.com/digital-signage> i nettleseren din.
9. Overfør filen *.bundle fra USB-minnepinnen til nettstedet via dra og slipp eller filutforsker.
 - ⇒ Innstillingsmulighetene for Digital Signage vises.
10. Foreta de ønskede innstillingene.
11. Gi nytt navn til filen ved hjelp av blyantikonet øverst til venstre, hvis ønskelig.
12. Trykk på knappen Last ned nederst til venstre i vinduet.
 - ⇒ Nettstedet spør om endringene som er gjort, skal lagres.
13. Bekreft spørsmålet.
14. Velg verdien Manuell.
15. Trykk på knappen Last ned pakke.
 - ⇒ Den nedlastede filen *.bundle havner i nedlastingsmappen på datamaskinen.
16. Flytt filen *.bundle til USB-minnepinnen.
17. Fjern USB-minnepinnen.
18. Sett inn en USB-minnepinne i maskinen.
19. Hent menyunktet Individualisering og dataoverføring > 1 Digital Signage.
20. Trykk på knappen Importer Digital Signage.
21. Velg den reviderte filen *.bundle.
22. Trykk på knappen Last ned og installer.
 - ⇒ Kaffemaskinen tar over de nye innstillingene.

11.5 Konfigurere applikasjon



Endringer som gjøres, trer først i kraft etter at du har trykket på Lagre-knappen.

11.5.1 Språkinnstillinger

Parameter	Verdiområde	Anmerkninger
Språk	– Alle tilgjengelige språk	
Språkendring	– Ja – Nei	– Ja: Under produktvalget vises et landsflagg øverst til høyre. Ved å trykke på flagget, vises språkene som er angitt under Språk 1 - 6 . Hvis et språk er valgt, vises de oversatte navnene på drikkevarene og detaljene som gjelder oppgjør. Når varigheten som er angitt under Tidsavbrudd for språkendring utløper, vises standardspråket som er angitt under Språk på nytt. – Nei: Språkendring er deaktivert
Tidsavbrudd for språkendring	20–120 s	Ventetid når kaffemaskinen igjen bytter til det innstilte standardspråket som er angitt under Språk eller under Meny 1 Stille inn maskinen > 1.1 Språk
Språk 1 - 6	de, en, fr, bg, cs, da, es-ES, es-US, et, fi, fr-CA, hr, hu, it, ja, ko, lt, lv, nl, no, pl, pt-BR, ro, ru, sk, sl, sr, sv, tr, th, uk, zh-CN, zh-TW, ar	– Viser bare hvis språkendring er satt til Ja – Fastsetter hvor mange og hvilke alternative språk som er tilgjengelige under produktvalg

11.5.2 Betjeningsmodus

Parameter	Verdiområde	Anmerkninger
Driftsmodus	– Selvbetjening - Quick Select – Betjent - Cash Register	
Skjul Avbryt-knappen	– Ja – Nei	
Vis klokkeslett	– Ja – Nei	
Display-lysstyrke	15–100 %	
Akustisk signal når produktet tilberedes	– Ja – Nei	
Akustisk signal ved feilmeldinger	– Ja – Nei	

11.5.3 Presentasjon [Betjeningsmodus]



Avhengig av betjeningsmodus er forskjellige presentasjonsparametere tilgjengelige.

11.5.4 Næringsverdiinnstillinger

Parameter	Verdiområde	Anmerkninger
Vis opplysninger om næringsverdi	<ul style="list-style-type: none"> - Ja - Nei 	<ul style="list-style-type: none"> - Aktivere/deaktivere visning av opplysninger om næringsverdier - Opplysninger om næringsverdier kan angis i kapittel Meny 4 Opplysninger om næringsverdi [66] om næringsverdi.
Flere opplysninger om næringsverdi	Inntasting av fritekst	

11.5.5 Oppgjør

Parameter	Verdiområde	Anmerkninger
Valg	<ul style="list-style-type: none"> - Mynter - Kort - Kundekort - Kontaktløst - Mobiltelefon - Pengesedler 	
Vis hurtigvindu	<ul style="list-style-type: none"> - Ja - Nei 	Aktivere/deaktivere menyvinduet Oppgjør

11.5.6 Koppregistrering

Parameter	Verdiområde	Kommentarer
Filtrer drikker	<ul style="list-style-type: none"> - Ja - Nei 	<p>Ja: Utvalget av drikkevarer er automatisk basert på størrelsen på koppen som står under utløpet</p> <p>Nei: Drikkevaretilbudet filtreres ikke</p>
Tillat feil kopp	<ul style="list-style-type: none"> - Ja - Nei 	<p>Ja: Tilberedning av drikken er mulig selv om koppen under utløpet ikke samsvarer med den valgte koppstørrelsen på skjermen</p> <p>Nei: Tilberedning av drikken starter først når en kopp med riktig størrelse står under utløpet</p>
Tillat feil utløp	<ul style="list-style-type: none"> - Ja - Nei 	Still alltid inn på nei. Denne parameteren har for øyeblikket ingen funksjon.

11.5.7 Overvåking av kopp



Parametrene for overvåking av kopp vises ikke hvis kaffemaschinen er utstyrt med kamerabasert (optisk) koppjenkjenning.

Parameter	Verdiområde	Anmerkninger
Ved skylning	<ul style="list-style-type: none"> - Ja - Nei 	

Parameter	Verdiområde	Anmerkninger
Ved kjøp av produkter	<ul style="list-style-type: none"> - Ja - Nei 	

11.5.8 Kantbelysning

Parameter	Verdiområde	Kommentarer
Velg belysning	<ul style="list-style-type: none"> - Av - Fargeprogresjon - Blinking - Brukerdefinert - Rød - Grønn - Blå - osv. 	
Feilindikasjon via kantbelysning	<ul style="list-style-type: none"> - Ja - Nei 	Hvis det oppstår en feil eller melding, blinker kantbelysningen i tilsvarende farge (gul, oransje eller rød)

11.5.9 Transaksjonsfrigivelse (API)

Parameter	Verdiområde	Anmerkninger
Aktiver transaksjonsfrigivelse	<ul style="list-style-type: none"> - Ja - Nei 	
Tillat Remote Control	<ul style="list-style-type: none"> - Ja - Nei 	

11.6 Lagre/laste inn data

11.6.1 Lagre data

Ønsket handling	Menypunkt	Informasjon/handlingsveiledning
Eksportere konfigurasjon og medier	3.1 Sikkerhetskopiere data	<ul style="list-style-type: none"> - Eksportere konfigurasjon - Sikkerhetskopiere Franke-medier - Sikkerhetskopiere egne medier - Løs ut USB-pinnen automatisk - Vise filnavnet

11.6.2 Laste inn data

Ønsket handling	Menypunkt	Informasjon/handlingsveiledning
Importere konfigurasjon og medier	3.2 Laste inn sikkerhetskopi	<ul style="list-style-type: none"> – Importere lagrede data (konfigurasjon, Franke-medier, egne medier) – Løs ut USB-pinnen automatisk

11.6.3 Lagre XML-data

Ønsket handling	Menypunkt	Informasjon/handlingsveiledning
Sikkerhetskopiere XML-data	3.3 Sikkerhetskopiere XML-data	Eksportere driftsdata som vedlikeholdsdata, feilprotokoll eller produkt- og maskintellere <ul style="list-style-type: none"> – Løs ut USB-pinnen automatisk – Vise filnavnet

11.7 Stille inn standardverdier

Ønsket handling	Menypunkt	Informasjon/handlingsveiledning
Stille inn standardverdier	4 Stille inn standardverdier	Gjenopprette standardverdiene (f.eks. variable og faste data) eller slette tellere (produkt- og maskintellere), samt filer (produkt- og feillogg, filer) i de valgte områdene Bekreft endringer som er gjort ved å trykke på Brukknappen

11.8 Aktivere konfigurasjoner

Hvis det overføres oppdateringer (menypakke, programvareversjon osv. til kaffemaskinen via dashbordet Provisioning eller Deployment, må de aktiveres på kaffemaskinen. I menyen Individualisering og dataoverføring på kaffemaskinen er de tilgjengelige oppdateringspakkene synlige.

✓ Det ble lastet en konfigurasjon, en menypakke eller en ny programvareversjon på kaffemaskinen via dashbordet Provisioning eller Deployment.

1. Trykk på Franke-logoen.
2. Angi PIN-koden.
3. Trykk på OK.

⇒ I tillegg til menyen Individualisering og dataoverføring ser du antall tilgjengelige oppdateringer.

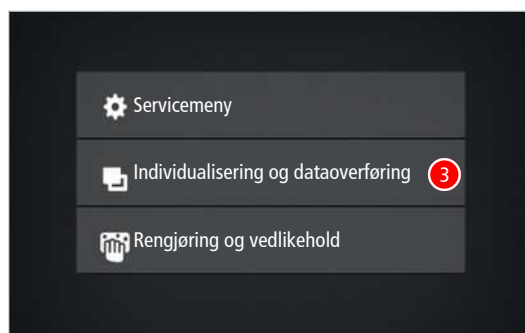

4. Velg menyen Individualisering og dataoverføring.
 5. Velg menypunktet 9 Oppdateringspakker.
 6. Velg den ønskede oppdateringspakken og trykk på knappen Last ned og importer.
- ⇒ Oppdateringspakken blir importert.

7. Trykk på knappen Installer.

⇒ Oppdateringspakken blir installert.

12 FEILOPPRETTING

12.1 Feilmeldinger

Ved feil viser maskinen en feilmelding som gir anvisninger for retting av feilen.

Betjent modus

I betjent modus vises en feil ved hjelp av et symbol framhevet med farge. Trykk lett på symbolet for mer informasjon.

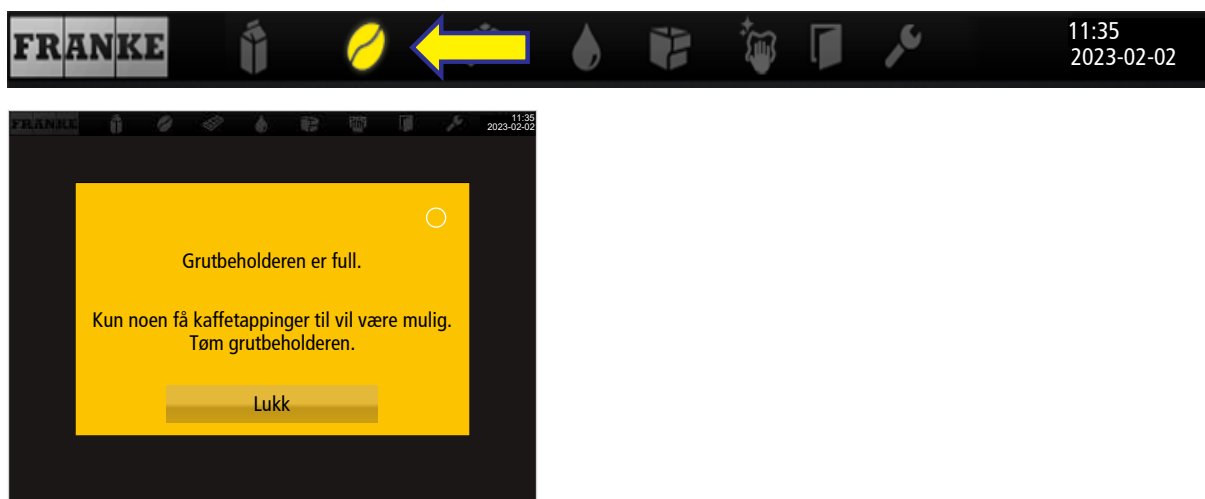

Selvbetjeningsmodus



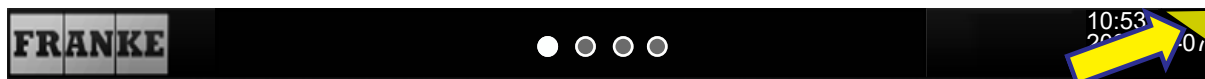

I selvbetjeningsmodus vises ein feil med en farget trekant i øvre høyre hjørne på betjeningsenheten. Trykk lett på symbolet for mer informasjon.



Når hele systemet er rammet av en feil, vises feilmeldinger automatisk. Ved alvorlige feil må maskinen startes på nytt.

- For å starte maskinen på nytt må du først slå av hovedbryteren .
- Vent ett minutt før du slår på maskinen igjen.
- Kontroller strømforsyningen hvis maskinen ikke starter.
- Kontakt servicetekniker hvis maskinen ikke kan startes på nytt eller hvis feilen ikke kan utbedres.

12.1.1 Fargekode for feilmeldinger

	Midlertidig avbrudd
	Systemet fungerer ennå uten begrensninger
	Systemet fungerer med begrensninger
	Enkelte eller alle ressurser er sperret

12.2 Feilretting på systemet

Feilmelding/problem	Mulig årsak	Tiltak
Melk fryser	Måltemperaturen på kjøleenheten er stilt inn for lavt	<p>Still inn måltemperaturen 1–2 °C høyere</p> <ul style="list-style-type: none"> – Kjøleenheten SU05: Hold nede Set-tasten på temperaturkontrolleren frem til måltemperaturen blinker. Sett måltemperaturen høyere med navigasjonstastene. Bekreft den nye måltemperaturen med Set-tasten. – KE200: Det finnes en temperaturbegrensning på baksiden av KE200. Still inn ønsket temperatur med denne
Melk fryser (vann i kjølerommet)	Tetningen på døren til kjøleenheten er ikke tett	Forsikre deg om at tetningen er satt inn på riktig måte og at døren lukkes fullstendig
Kjøleenhetens melketemperatur oppnås ikke	Utilstrekkelig luftsirkulasjon i kjøleenheten	Overhold minsteavstand fra kjøleenhet til veggen (minst 50 mm)
Ingen melk eller bare melkeskum	Utett sugeslange eller melkerør	Kontroller plasseringen til utløpsinnsatsen og rengjør om nødvendig. Kjøleenhet SU05: Kontroller O-ringen på koblingen til sugeslangen. Kontroller sugeslangen, og skift den eventuelt ut
Melk renner ikke lenger ut av melkeutløpet på riktig måte	Melkeutløpet ble ikke satt riktig på plass etter rengjøringen	Start rengjøringen av kaffemaskinen, og sett på plass melkeutløpet i henhold til anvisningene på berøringsskjermen. Melkeutløpet er en del av vedlikeholdssettet. Se Vedlikeholdssett
Feilmelding E79 Flowmeterfeil	Forstyrrelse i vannstrømningen	<p>Kontroller koblingen til vanntanken eller vanttilkoblingen</p> <p>Hvis feilmeldingen vises mens du klargjør et produkt, er sannsynligvis silen til traktmodulen tett</p> <ul style="list-style-type: none"> – Still inn grovere malingsgrad og/eller reduser malingsmengden – Fjern og skyll traktmodulen – Start rengjøringen av kaffemaskinen

Feilmelding/problem	Mulig årsak	Tiltak
Berørings skjermen reagerer ikke lenger som den skal	Overbelastet maskinprogramvare	Det er to ulike varianter av feilretting: <ul style="list-style-type: none"> – Variant 1: Hold nede den røde tasten på høyre side av kontrollenheten i 10 sekunder for å starte på nytt – Variant 2: Koble kaffemaschinen fra strømnettet. Koble kaffemaschinen til strømnettet igjen etter 1 min. Trykk raskt på den røde tasten på høyre side av kontrollenheten for å slå på

12.3 Tips for gode kaffedrikker



LES DETTE

Dårlig drikke kvalitet

Oljen i kaffebønnene setter seg på innsiden av bønnebeholderen som tynn oljefilm. Denne oljeavleiringen blir fort gammel og har negativ innvirkning på smaken på drikkene.

- Fjern oljefilmen på innsiden av bønnebeholderen daglig.
- Bruk en tør klut eller en klut som er fuktet med rent vann.
- Ikke bruk rengjøringsmidler, da disse vil forandre kaffesmaken.



Aromaen i kaffebønnene fordampes i bønnebeholderen på grunn av varme og utskifting av luft. Kvaliteten begynner å bli dårligere allerede etter 3 timer.

- Kaffebønner må ikke bli fuktige.
- Lukk åpne bønnepakker lufttett.
- Ikke oppbevar kaffebønner i kjøleskapet eller fryseren.
- Fyll bare så mye kaffebønner i bønnebeholderen som du trenger for de neste 3 timene.

12.4 Hjelp ved problemer med produktkvaliteten

Problem	Mulige årsaker	Mulige tiltak
Kaffen smaker tamt	For grov maling	Still inn finere malingsgrad
	For lite kaffe	Øk kaffemengden
	For lav temperatur	Stille inn drikker
	Kaffen er gammel	Øk temperaturen
	Bønnebeholderen er ikke korrekt låst	Stille inn drikker
Kaffen smaker merkelig	Bruk fersk kaffe	
	Kontroller låsen på bønnebeholderen	Fyll på kaffebønner
	Ta kontakt med kundeservice	
	Fyll på litt kaffebønner i bønnebeholderen	
	Skift kaffebønnene	
Bedervede kaffebønner	Resten av rengjøringsmiddel	Skyll maskinen
	Skitten kopp	Kontroller oppvaskmaskinen

Problem	Mulige årsaker	Mulige tiltak
	Dårlig vannkvalitet (klor, hardhet osv.)	Kontroller vannkvaliteten Vannkvalitet [31]
Kaffen smaker bittert	For høy temperatur	Senk kaffetemperaturen Stille inn drikker
	For fin maling	Still inn grovere malingsgrad Stille inn malingsgrad
	For lite kaffe	Øk kaffemengden Stille inn drikker
	For mørk brenning	Bruk en lysere kaffebrenning
Kaffen smaker surt	For lav temperatur	Øk kaffetemperaturen Stille inn drikker
	For lys brenning	Bruk en mørkere kaffebrenning
	For grov maling	Still inn finere malingsgrad Stille inn malingsgrad
Konsistens på pulverproduktene	Tyktflytende	Bruk mindre pulver og mer vann
	Tyntflytende	Bruk mer pulver og mindre vann
	Pulveret er klumpete eller fuktig	Rengjør og tørk pulversystemet
Smaken på pulverproduktene	For søt	Bruk mindre pulver og mer vann
	Ikke søt nok	Bruk mer pulver og mindre vann
	Merkelig smak	Rengjør pulversystemet

13 UTRANGERING

13.1 Klargjør for å ta maskinen ut av drift

1. Gjennomfør automatisk **Rengjøring [48]** av maskinen.
2. Tøm bønne- og pulverbeholderen.
3. Rengjør bønne- og pulverbeholderen.
4. Rengjør grutbeholderen.
5. Tøm melkebeholderen.
6. Rengjør melkebeholderen og beholderlokket.
7. Rengjør melkeslangen innvendig med en børste.
8. Rengjør sugefilteret med innvendig børste.

13.2 Sikkerhetskopiere data



Sikkerhetskopier dataene hvis du vil sette maskinen i drift igjen senere, eller hvis maskinen erstattes av en maskin av samme type.

Denne veiledningen gjelder for kaffemasjiner uten Franke Digital Services.

1. I servicemenyen under Tilpasning og dataoverføring henter du frem menypunktet Sikkerhetskopiere/laste data.
2. Sikkerhetskopiere/laste data.
3. Koble til USB-pinnen og velg Eksporter.
- ⇒ Maskindataene og konfigurasjonen lagres på USB-pinnen.
4. Trykk Ja for å løse ut USB-pinnen etter sikkerhetskopiering.

13.3 Midlertidig driftsstans (inntil 3 uker)

- ✓ Maskinen forblir på bruksstedet.
1. Gjennomfør automatisk rengjøring av maskinen. **Rengjøring [48]**
 2. Åpne energisparemodus.
 3. Koble maskinen fra strømmettet.
 4. På maskin med vanntilkobling må vanntilførselen lukkes.
 5. Rengjør tilleggsapparatene.
 6. Slå av tilleggsapparatene og koble dem fra strømmettet.

13.4 Ta ut av drift over lengre tid



LES DETTE

Negativ innvirkning på funksjonaliteten ved lagring og når maskinen tas ut av drift over lengre tid

For å ta i bruk maskinen igjen senere må du tilkalle service. Kaffemasjinen må vedlikeholdes, installeres og rengjøres før produkttapping.

- a) Kontakt Frankes serviceavdeling for fagmessig driftsstans og lagring.
- b) La din servicetekniker tømme kaffemasjinen.
- c) Ved en oppbevaringstid på mer enn 6 måneder kan det være nødvendig med vedlikehold, pleie og reparasjon når maskinen tas i bruk igjen.

13.5 Transport og lagring



Under transport og lagring må maskinen beskyttes mot mekaniske skader og ugunstige omgivelsesforhold.

Transportvilkår

Beskytt maskinen mot følgende påvirkninger:

- Vibrasjoner
- Støv
- Solstråler
- Fall eller velting
- At den sklir under transport
- Frost, dersom maskinen ikke er fullstendig tømt

Lagringsforhold

- Tillatte lagertemperaturer ved fullstendig tømt maskin: -10 °C til 50 °C
- Relativ luftfuktighet: Maks. 80 %
- Varig og tilstrekkelig stabilitet og festing
- Maskinen må stå oppreist
- Maskinen er tom og systemet tømt
- Maskinen og løse deler er pakket, helst i originalemballasjen

13.6 Ta i bruk igjen etter langvarig lagrings- eller standtid



LES DETTE

Skader etter lagring

Ved en lagringstid eller stillstandtid på mer enn 6 måneder vil komponentene kanskje ikke lenger fungere feilfritt.

- a) Kontakt din servicetekniker for vedlikehold og ny oppstart av maskinen.

14 KASSERE DELER

Kassering av forbruksmaterialer

- Bønner, pulver og kaffegrut kan komposteres.
- Ved kassering av ubrukt rengjøringsmiddel må du være oppmerksom på etikettinformasjonen.
- Kasser væsker fra rengjøringsbeholderen eller dryppskålen i avløpsvannsystemet.

Kassering av maskinen og apparatene



Apparatet samsvarer med EU-direktiv 2012/19/EF om elektrisk og elektronisk avfall (Waste Electrical and Electronic Equipment – WEEE), og må ikke kastes i husholdningsavfallet.



Kasser elektronikkdeler separat.



Kasser kunststoffdeler iht. merking.



Kaffemaskinen skal transporteres av to personer.

15 TEKNISKE DATA

Apparattype	A800 (FCS4050)
Mål bredde/høyde/dybde (mm)	340/540/600
Vekt (kg)	58
Fyllmengde bønnebeholder (kg)	0,6 eller 1,2
Påfyllingsmengde dobbel bønnebeholder (kg)	2 x 0,6 eller 2 x 1,2
Påfyllingsmengde bønnebeholder, en kvern (kg)	1,8
Fyllmengde pulverbeholder høy (kg)	1,2
Påfyllingsmengde pulverbeholder lav (kg)	0,6
Støyutslipp (dB(A))	< 70
Omgivelsestemperatur (°C)	10-32
Luftfuktighet (%)	Maks. 80
Volum ekstern avløpsvanntank (l)	16
Kapasitet grutbeholder (ved ekstrautstyr: grututkast)	60-110 Kake, avhengig av malmengden
Vannkoker	Volum (l): 0,9 Driftstrykk (bar): 10
Varmtvannsbereder	Volum (l): 0,9 Driftstrykk (bar): 12
Dampkoker	Volum (l): 0,9 Driftstrykk (bar): 3

15.1 Ytelsesdata etter DIN 18873-2:2016-02

Effektivitet per time	Enkel tapping (Kopper per time)	Dobbel tapping (Kopper per time)
Espresso	160	238
Kaffe/Café crème	109	141
Varmt vann (200 ml)	164	-
Cappuccino	149	180
Latte macchiato	108	175
Kaffe med melk	135	185
Varm sjokolade	129	-

15.2 Elektriske tilkoblingsdata

Spenning	Strømtilkobling	Effekt (maks.)	Sikring	Frekvens
220-240 V	1LNPE	5590-7920 W	30 A	50-60 Hz
220-240 V	2LPE	4500-5300 W	16 A	60 Hz
380 V	3LPE	4500/6300 W	16 A	60 Hz
380-415 V	3LNPE	6300-7500 W	16 A	50-60 Hz

STIKKORDREGISTER

Numerisk

5-trinnsmetode 11, 48

A

Avbryt-tast 11

Avløpsvanntank (ekstern) 85

B

Betjeningsmodus

Betjent modus 78

Selvbetjening 78

Brukerveiledning 15

Bønner

Kassering 84

C

Credit Mode 28

D

Dashbord 11

Driftsmodus

Cash Register 27

Quick Select 27

drikke

Tappe 44, 45, 47

Dryppskål

Kassering av væske 84

E

Elektronikkdeler

Kassering 84

F

Feilmelding

Fargekode 13

Presentasjon 13

Feilmeldinger 78

Feilretting 80

Maskinfeil 78

Forutsetninger 11

K

Kaffebønner

Fylling 33

Kaffegrut

Kassering 84

Kaffemaskin

Rengjøring 49

Kanneblikk 16

Kassering 84

Kunststoffdeler

Kassering 84

Kverninnstillingsnøkkel 15

M

Malingsgrad 37

Masse 29

Medier

Laste inn 75, 76

Sikkerhetskopiere 75

Melk

Fylling 35

Miljøbetingelser 85

Minimumsavstander 30

Målebeger 15

P

PIN-koder 54

Produktkvalitet 81

Pulver

Kassering 84

R

Rengjøring 49

Rengjøringsbeholder

Kassering av væske 84

Rengjøringsmiddel

Kassering 84

Rengjøringsmiddel for melkesystemer

Doseringsflaske 15

Rengjøringssperre 52

Rengjøringstabletter 15

Riktig bruk	6
-------------	---

S

Sett med brukerveiledninger	15
-----------------------------	----

Sikkerhet	7
-----------	---

Skjerm	
--------	--

Rengjøring	52
------------	----

Rengjøringssperre	52
-------------------	----

Start-tast	11
------------	----

Symboler	11
----------	----

Dashbord	11
----------	----

Programvare	11
-------------	----

Veiledning	11
------------	----

T

Ta ut av drift	82
----------------	----

Tips	11
------	----

Transport	84
-----------	----

Typenøkkel	19, 20
------------	--------

Typeskilt	17
-----------	----

U

Utløp	44, 45, 47
-------	------------

Utrangering	82
-------------	----

V

Vannkvalitet	31
--------------	----

Vanntilkobling	
----------------	--

Krav	31
------	----

Y

Ytelsesdata	85
-------------	----



Franke Kaffeemaschinen AG

Franke-Str. 9
CH-4663 Aarburg
Switzerland
Tel. +41 62 787 31 31
www.franke.com

Franke Coffee Systems GmbH

Franke Strasse 1
97947 Grünsfeld
Deutschland
Tel.: +49 9346 9278 0
Fax: +49 9346 9278 100
www.franke.de

**Franke Coffee Systems
UK Limited**

6A Handley Page Way,
Old Parkbury Lane,
Colney Street,
St Albans,
Hertfordshire, AL2 2DQ
England
Tel.: +44 1923 635700
Fax: +44 1923 635701
www.franke.com

**Franke Coffee Systems
Americas**

800 Aviation Parkway
Smyrna, TN 37167
USA
Tel.: +1 615 462 4265
Fax: +1 615 462 4400
www.franke.com

coffee.franke.com